

GAGGIA

MILANO



ITALIANO

FRANÇAIS

DEUTSCH

GAGGIA CLASSIC GT

EG3500 (SIN046)

Istruzioni per l'uso
Mode d'emploi
Bedienungsanleitung

CE

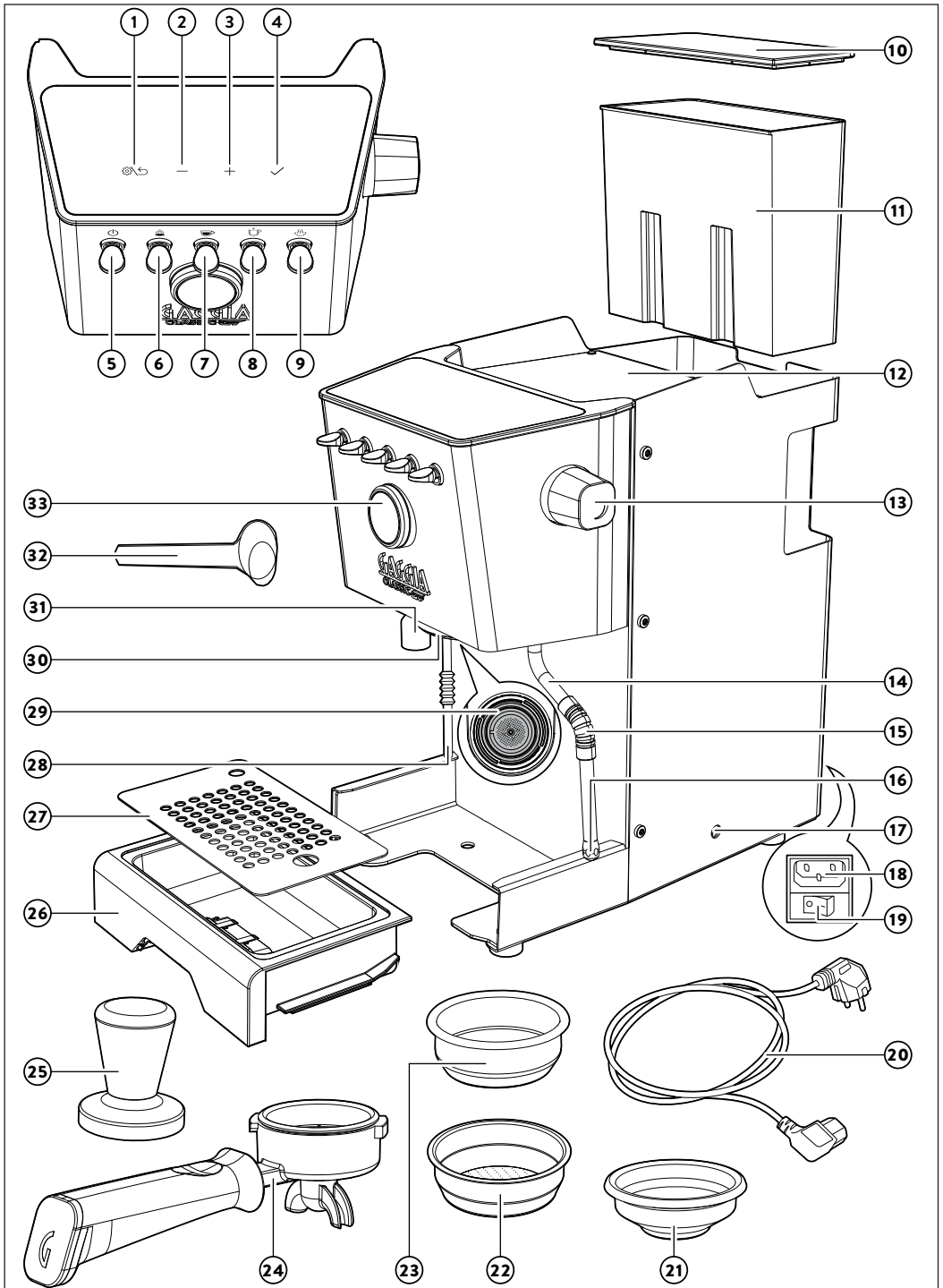

ITALIANO

04

Grazie per aver scelto Gaggia Classic GT!

Progettata per i baristi a casa che aspirano a ottenere il meglio, questa macchina è per tutti coloro che desiderano prestazioni all'avanguardia nel comfort di casa.

Classic GT ti darà la possibilità di creare la tua esperienza di caffè su misura, rituali personalizzati, e momenti indimenticabili.

Questo manuale utente fornisce tutte le informazioni necessarie per installare, utilizzare e pulire la tua macchina. Al primo utilizzo, leggi attentamente questo manuale, inclusa la sezione dedicata alla sicurezza, e conserva le istruzioni per il futuro.

FRANÇAIS

22

Merci d'avoir choisi Gaggia Classic GT!

Conçue pour les baristas amateurs qui aspirent à plus, cette machine s'adresse à tous ceux qui exigent des performances de pointe chez eux.

Gaggia Classic GT permet de créer une expérience de café sur mesure, de vivre des moments inoubliables et de définir ses propres rituels.

Avant de l'utiliser pour la première fois, lire attentivement ce manuel d'utilisation, y compris la section relative à la sécurité. Il contient toutes les informations nécessaires à l'installation, à l'utilisation et au nettoyage de la machine. Il convient de conserver ces instructions pour s'y référer ultérieurement.

DEUTSCH

41

Vielen Dank, dass Sie sich für die Gaggia Classic GT entschieden haben!

Diese Maschine wurde für alle Heimbaristas gebaut, die nach mehr streben. Sie ist für alle, die zu Hause modernste Lösungen verlangen.

Mit der Classic GT haben Sie die Möglichkeit, Ihr ganz persönliches Kaffeeerlebnis zu kreieren, unvergessliche Momente zu schaffen und Ihre eigenen Rituale zu definieren.

Bevor Sie das Gerät zum ersten Mal in Betrieb nehmen, lesen Sie bitte diese Gebrauchsanweisung sorgfältig durch - einschließlich des Sicherheitsteils. Sie enthält alle Informationen, die Sie für die Installation, den Gebrauch und die Reinigung Ihres Geräts benötigen und bewahren Sie die Anleitung zum späteren Nachlesen auf.

Indice

Icone a display	5
Panoramica della macchina	6
Pannello di controllo	6
Tasti multifunzione	6
Levette pannello di controllo	6
Filtri in dotazione	7
Filtro 2 tazze	7
Filtro 1 tazza	7
Filtro cieco	7
Come inserire il portafiltro	8
Regolazione altezza griglia	8
Regolazione pressione di erogazione	8
Prima installazione	9
Primo utilizzo o dopo un periodo di inattività superiore alle 2 settimane	10
Preparazione di un caffè	11
Erogazione caffè	11
Erogazione caffè con preinfusione automatica	12
Erogazione caffè con preinfusione manuale	12
Erogazione caffè con la funzione PRESET	13
Come attivare e disattivare la funzione PRESET	13
Come impostare e memorizzare il volume del vostro caffè	13
Come abbassare la temperatura delle caldaie caffè e acqua/vapore	14
Emulsione del latte per la preparazione di un cappuccino	14
Erogazione acqua calda	15
Impostazioni della macchina	15
Preinfusione automatica	16
Wake-up timer	16
Stand-by	16
Ecomode	16
Suono tasti	16
Unità di misura della temperatura	16
Temperatura vapore	17

Pulizia e manutenzione _____ **17**

 Tabella della pulizia _____ 17

 Pulizia della lancia vapore _____ 17

 Pulizia del gruppo caffè _____ 17

 Pulizia filtro e portafiltro _____ 18

 Pulizia della doccetta _____ 19

 Pulizia della griglia e della vasca raccogliocce _____ 19

 Pulizia del serbatoio acqua _____ 19

Icone di attenzione _____ **19**

Significato dei codici di errore _____ **20**

Risoluzione dei problemi _____ **20**

Dati tecnici _____ **22**

Icone a display _____

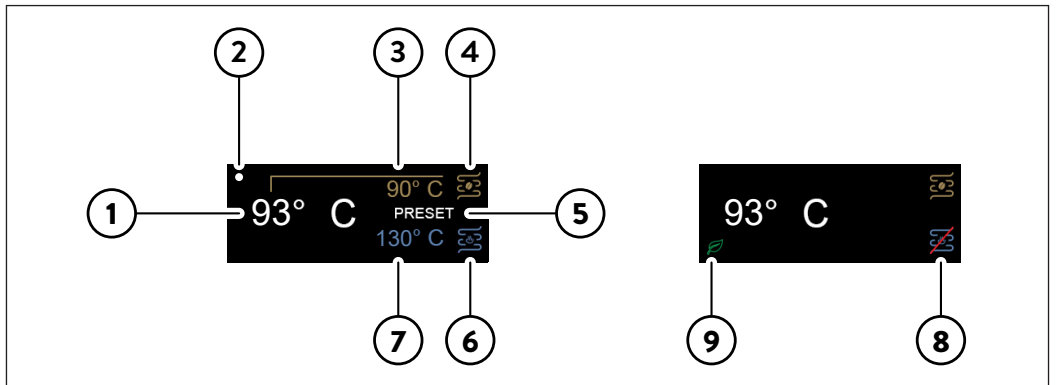



1	Temperatura caffè impostata	6	Caldaia acqua/vapore
2	Funzione Wake-up timer attiva	7	Temperatura vapore impostata
3	Temperatura caffè misurata	8	Caldaia acqua/vapore disabilitata
4	Caldaia caffè	9	Funzione Eco-mode attiva
5	Funzione PRESET attiva		

Panoramica della macchina



1	Tasto SETTAGGI/INDIETRO	18	Presenza cavo di alimentazione
2	Tasto (-) di navigazione	19	Interruttore principale
3	Tasto (+) di navigazione	20	Cavo di alimentazione
4	Tasto OK	21	Filtro 1 tazza
5	Levetta ON/OFF	22	Filtro 2 tazze
6	Levetta Pre-infusione	23	Filtro cieco
7	Levetta Caffè	24	Portafiltro
8	Levetta Acqua	25	Pressino caffè
9	Levetta Vapore	26	Vasca raccogliocce
10	Coperchio serbatoio acqua	27	Griglia vasca raccogliocce
11	Serbatoio acqua	28	Tubo di scarico telescopico
12	Scaldatozze	29	Doccetta
13	Manopola vapore	30	Gruppo di erogazione caffè
14	Lancia vapore	31	Erogatore acqua
15	Protezione lancia vapore	32	Misurino per caffè pre-macinato
16	Ugello lancia vapore	33	Manometro
17	Vite di regolazione pressione di erogazione		

Pannello di controllo

Tasti multifunzione

1	Tasto SETTAGGI/INDIETRO 	Cliccare per accedere al menu della macchina e per tornare alla schermata precedente.
2/3	Tasti di navigazione + e -	Cliccare per navigare all'interno del menu e per modificare il target di temperatura all'uscita del gruppo caffè.
4	Tasto ok 	Cliccare per confermare la funzione selezionata nel menu della macchina.

Levette pannello di controllo

5	Levetta ON/OFF 	Premere per accendere o spegnere la macchina. <i>La levetta si illumina quando la macchina è accesa.</i>
6	Levetta Pre-infusione 	Premere per attivare la pre-infusione automatica. <i>Quando la pre-infusione è attivata la levetta si illumina.</i> Tenere premuta la levetta per attivare la pre-infusione manuale.

7	Levetta Caffè ☕	Premere per erogare caffè. <i>La levetta è accesa fissa quando la macchina è pronta all'erogazione, lampeggia quando non è in temperatura.</i>
8	Levetta Acqua 🍵	Premere per erogare acqua. <i>La levetta è accesa fissa quando la macchina è pronta all'erogazione, lampeggia quando non è in temperatura.</i>
9	Levetta Vapore 🌫️	Premere per attivare la funzione vapore, la macchina inizia a riscaldarsi. <i>La levetta si illumina quando la macchina è pronta per erogare vapore, lampeggia quando non è in temperatura.</i>

Filtri in dotazione

Filtro 2 tazze

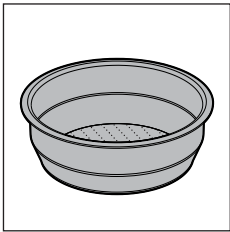

Il filtro per due tazze è già montato sul portafiltro e permette di erogare due tazze di espresso con caffè macinato.

Filtro 1 tazza

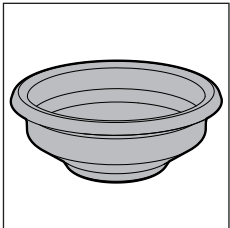

Questo filtro può essere utilizzato per erogare una tazza di espresso con caffè macinato.

Filtro cieco

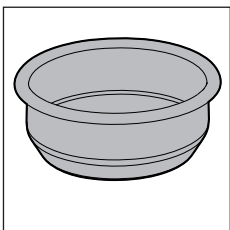

Questo filtro può essere utilizzato per pulire il gruppo caffè o regolare la pressione della pompa tramite la vite di regolazione (17).

Come inserire il portafiltro

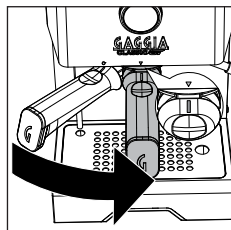

Inserite il portafiltro nel gruppo erogatore dal basso, allineando la tacca di riferimento presente sul manico del portafiltro con il simbolo ● presente sulla carrozzeria, ruotando da sinistra verso destra finché il portafiltro si blocca in posizione e cioè quando la tacca di riferimento presente sul manico e il triangolo ▼ presente sulla carrozzeria sono perfettamente allineati, o la tacca presente sul manico è leggermente spostata a destra.

Regolazione altezza griglia

Per assicurare un'altezza ottimale all'utilizzo di tazzine da espresso:

- 1 Posizionare il tubo di scarico telescopico nella posizione più corta.

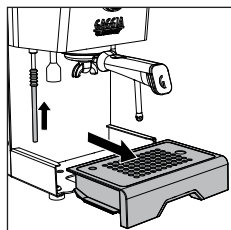

- 2 Sollevare la vasca raccogliogocce ed inserirla nelle apposite guide come indicato nel disegno.

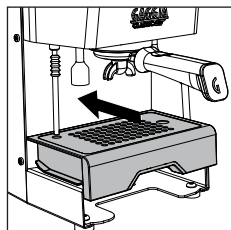

Regolazione pressione di erogazione

È possibile regolare e modificare la pressione di erogazione ruotando la vite di regolazione (17) che di fabbrica è tarata a 9 bar.

Per modificare la pressione di erogazione:

- 1 Disattivate il preset se attivo.
- 2 Inserite nel gruppo erogatore il portafiltro con il filtro cieco.
- 3 Premete la levetta caffè e leggete i bar indicati sul manometro (33).
- 4 Con un cacciavite piatto ruotate in senso antiorario (-) per ridurre la pressione, in senso orario (+) per incrementare la pressione.
- 5 Fermate l'erogazione ripremendo la levetta del caffè quando sul manometro raggiungete i bar desiderati.
- 6 Sganciate il portafiltro e sostituite il filtro cieco con il filtro da 1 tazza o 2 tazze

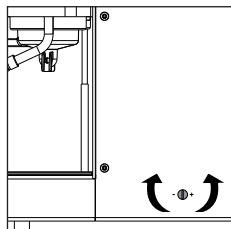

7 Ora la macchina è di nuovo pronta per l'uso.

Nota: non effettuare la regolazione con i filtri da 1 tazza o 2 tazze, ma solo con il filtro cieco.

Nota: per evitare il rischio di bruciature non rimuovete il portafiltro prima del punto 5.

Nota: la macchina è dotata di un sistema di protezione per cui, se si attiva l'erogazione del caffè con il filtro cieco inserito, per un tempo superiore ai 90 secondi, compare l'allarme E16. E' un funzionamento normale

Prima installazione

Nota: la macchina è stata collaudata ed è possibile che qualche traccia di caffè sia ancora presente nonostante l'accurata pulizia. Garantiamo comunque che si tratta di una macchina nuova.

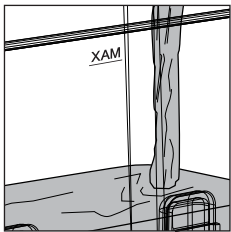

- 1 Estraiete il serbatoio dell'acqua, sciacquatelo e riempitelo con acqua fredda fino al livello MAX. Si raccomanda di assicurarsi che il serbatoio sia inserito correttamente nella sua sede.

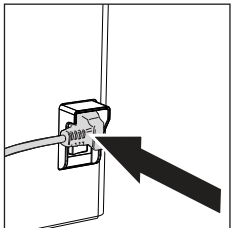

- 2 Inserite la spina del cavo di alimentazione in una presa di corrente a muro con tensione adeguata.

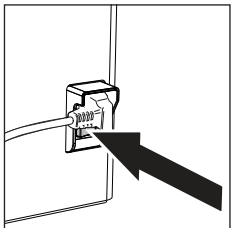

- 3 Premete il tasto di accensione/spegnimento, posto sul retro della macchina.
- 4 Il display si accenderà e visualizzerà il logo storico di Gaggia per poi spegnersi ed andare in stand-by.

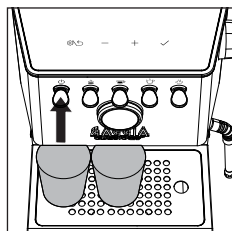

- 5 Premete la levetta ON/OFF per avviare la macchina, il led corrispondente si illuminerà.
- 6 Posizionate un bicchiere sotto al gruppo caffè e sotto all'erogatore dell'acqua calda, premete il tasto ✓ e seguite le istruzioni che compaiono sul display fino al completamento dell'installazione.

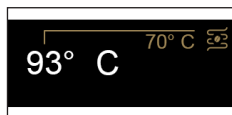

- 7 Il display visualizza la temperatura all'uscita dal gruppo caffè ed il valore in crescita fino al raggiungimento della temperatura impostata.

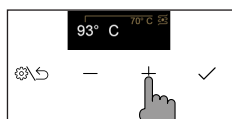

- 8 È possibile modificare la temperatura impostata tramite i tasti + e -.

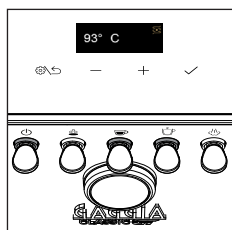

- 9 Raggiunta la temperatura desiderata i led caffè e acqua si accendono fissi.
- 10 Prima di erogare, seguite le istruzioni indicate nel paragrafo Primo Utilizzo.

Primo utilizzo o dopo un periodo di inattività superiore alle 2 settimane

Nota: le macchine da caffè nuove possono emettere odore. È un fenomeno normale, non un difetto del prodotto. Si raccomanda di seguire le istruzioni sotto riportate. L'acqua erogata durante questo processo deve essere buttata e non può essere utilizzata per l'alimentazione.

Nota: allo scopo di proteggere la macchina dal calcare, utilizzate un'acqua non troppo dura. Se necessario raccomandiamo l'uso di un addolcitore.

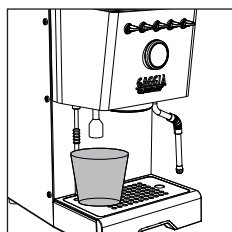

- 1 Collocate un contenitore capiente sotto all'erogatore dell'acqua calda.
- 2 Estraete il serbatoio dell'acqua sciacquatelo e riempitelo fino al livello MAX.
- 3 Premete la levetta acqua calda ed erogate dall'erogatore dell'acqua un serbatoio di acqua. Quando l'erogazione si interrompe, ripremete la levetta acqua calda a LED acceso fisso ed erogate fino alla segnalazione di assenza acqua. Svuotare l'intero serbatoio potrebbe richiedere qualche minuto.
- 4 Riempite nuovamente il serbatoio acqua fino al livello MAX.

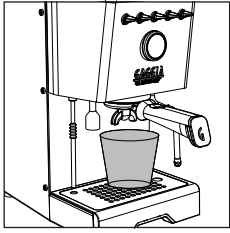

- 5 Inserite il portafiltro nel gruppo caffè e collocate un contenitore capiente sotto al portafiltro.
- 6 Premete la levetta caffè ed erogate acqua dal gruppo caffè. Quando l'erogazione si interrompe ripremete la levetta caffè ed erogate fino alla segnalazione di assenza acqua,
- 7 Rimuovete il portafiltro e sciacquatelo con acqua corrente.
- 8 Riempite nuovamente il serbatoio dell'acqua fino al livello MAX.
- 9 Premete la levetta vapore, quando è accesa fissa aprite la manopola ed erogate vapore per circa un minuto
- 10 Spegnete e riaccendete la macchina per assicurare il salvataggio di tutte le informazioni. La macchina è ora pronta all'uso.

Preparazione di un caffè

Assicuratevi di utilizzare un grado di macinatura adeguato per l'erogazione dell'espresso.

Per una corretta macinatura vi suggeriamo di utilizzare il nostro macinacaffè MDF55.

Nota: se si riduce la temperatura impostata quando la macchina è calda, per velocizzare il raffreddamento seguite le istruzioni nel capitolo "Come abbassare la temperatura delle caldaie caffè e acqua/vapore".

Erogazione caffè

Il portafiltro viene fornito di fabbrica con il filtro 2 tazze montato.

Per erogare il primo caffè è necessario preriscaldare il portafiltro.

- 1 Inserite il portafiltro con il filtro 1 o 2 tazze nel gruppo caffè.
- 2 Collocate una tazza sotto al portafiltro e premete la levetta caffè quando il LED è acceso fisso erogando una tazza di acqua (*ca. 150ml*).
- 3 Rimuovete il portafiltro eliminando eventuali residui di acqua.
- 4 Riempite il portafiltro con 1 misurino di caffè premacinato (se si utilizza il filtro da una tazza) o con 2 misurini (se si utilizza il filtro da due tazze). Battete lateralmente il portafiltro per pareggiare la polvere di caffè.

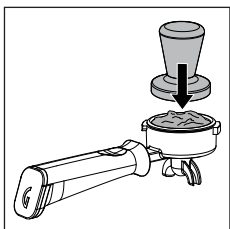
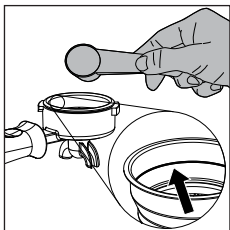

- 5 Pressate il caffè utilizzando l'apposito pressino dato in dotazione. La pressatura deve avvenire in maniera uniforme e la superficie del caffè deve essere ben livellata, parallela al bordo del portafiltro.
- 6 Pulite il bordo del portafiltro da eventuali residui di caffè.
- 7 Inserite il portafiltro correttamente come descritto nel paragrafo "Come inserire il portafiltro".
- 8 Posizionate 1 o 2 tazzine sotto al portafiltro.

- 9 Attendete che la levetta caffè sia illuminata fissa prima di premerla per iniziare l'erogazione.
- 10 Durante l'erogazione il display mostra i secondi di erogazione.
- 11 Quando si raggiunge il volume desiderato ripremete la levetta caffè per interrompere l'erogazione.
- 12 Al termine dell'erogazione estraete il portafiltro, togliete i fondi dal filtro e pulite i possibili residui dalla doccetta.
- 13 Il display tornerà a visualizzare la temperatura all'uscita dal gruppo caffè.

Nota: attendete circa 10 secondi prima di togliere il portafiltro, rimuovetelo lentamente ed attentamente ruotandolo verso sinistra. Fate attenzione a non scottarvi con l'eventuale acqua rimasta sui fondi di caffè.

Nota: nel portafiltro potrebbe rimanere una piccola quantità di acqua; questo è normale ed è dovuto alle caratteristiche del portafiltro.

Erogazione caffè con preinfusione automatica

È possibile attivare la preinfusione automatica che avrà un tempo di preinfusione preimpostato di fabbrica modificabile tramite il menù della macchina.

- 1 Per attivare la preinfusione automatica premete la levetta preinfusione che si accenderà.
- 2 Quando parte l'erogazione dopo aver premuto la levetta del caffè, il display mostrerà la preinfusione impostata ed il tempo di erogazione.
- 3 Ripremete la levetta caffè una volta raggiunto il volume del caffè desiderato per interrompere l'erogazione.

Erogazione caffè con preinfusione manuale

Attenzione: per evitare il rischio di bruciature, non rimuovete il portafiltro dopo aver rilasciato la levetta della preinfusione ma soltanto dopo aver terminato l'erogazione del caffè.

Durante l'erogazione con preinfusione manuale il display mostrerà in successione tutte le fasi – bagnatura della pastiglia di caffè con acqua - tempo di riposo - erogazione effettiva.

- 1 Tenete premuta la levetta preinfusione, il relativo led inizierà a lampeggiare.
- 2 Il display visualizzerà il tempo di bagnatura della pastiglia con acqua ed il relativo simbolo ☘.
- 3 Rilasciate la levetta al raggiungimento del tempo di bagnatura desiderato (*massimo 20 secondi*).

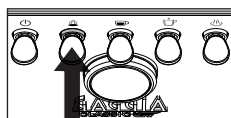
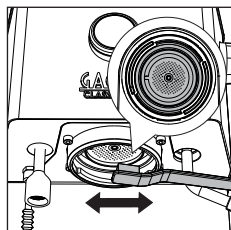

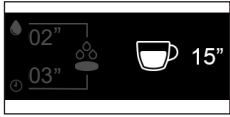

- 4 I secondi continueranno a scorrere indicando il tempo di riposo desiderato ed il relativo simbolo ☹.
- 5 Trascorso il tempo di riposo desiderato (*massimo 15 secondi*), premete la levetta caffè per avviare l'erogazione effettiva ad alta pressione.
- 6 Sul display scorreranno i secondi relativi all'erogazione.
- 7 Raggiunto il volume desiderato ripremete la levetta caffè per interrompere l'erogazione.

Nota: la levetta del caffè è disabilitata quando si tiene premuta la levetta della pre-infusione.

Nota: trascorso il tempo massimo di riposo la macchina annulla l'erogazione.

Erogazione caffè con la funzione PRESET

Attivando questa funzione la macchina interromperà automaticamente l'erogazione al raggiungimento del volume precedentemente preimpostato.

Come attivare e disattivare la funzione PRESET

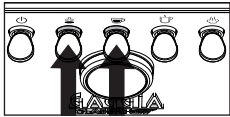

- 1 Per attivare o disattivare la funzione tenete premute simultaneamente le levette preinfusione e caffè per qualche secondo.
- 2 La scritta PRESET sul display indicherà quando la funzione è attiva.
- 3 Con la funzione attiva, la macchina erogherà la quantità di caffè impostata.
- 4 Disattivando la funzione si ritornerà nella modalità manuale e sarà necessario ripremere la levetta caffè per interrompere l'erogazione.

Come impostare e memorizzare il volume del vostro caffè

La macchina ha un volume di caffè preimpostato da fabbrica.

È possibile modificare il volume preimpostato seguendo il procedimento sotto descritto.

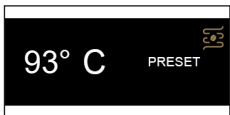
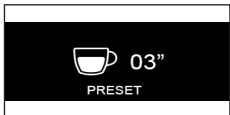

- 1 Tenete premuta la levetta caffè per qualche secondo, rilasciatela quando l'erogazione parte e sul display comparirà il timer con la scritta PRESET lampeggiante.
- 2 Premete nuovamente la levetta caffè una volta raggiunto il volume desiderato.
- 3 Sul display comparirà la spunta di conferma ad indicare che il nuovo volume è stato memorizzato, sovrascrivendo quello precedentemente impostato.
- 4 Il display tornerà nella schermata principale, con la funzione PRESET attiva.

Nota: la funzione PRESET memorizza il volume e non il tempo. Il timer sul display potrebbe indicare un tempo diverso per lo stesso volume di caffè erogato in base al tipo di caffè, alla quantità di caffè macinato o alla macinatura più o meno fine.

Nota: la funzione PRESET viene disattivata automaticamente quando viene richiesto un caffè con preinfusione manuale e viene ripristinata al termine dell'erogazione.

Come abbassare la temperatura delle caldaie caffè e acqua/vapore

Caldaia caffè

- 1 Collocate una tazza vuota sotto al gruppo caffè senza il portafiltra.
- 2 Premete la levetta caffè ed erogate una tazza di acqua.
- 3 Premete nuovamente la levetta caffè per terminare l'erogazione.
- 4 Ripetete l'operazione se la macchina non ha ancora raggiunto la temperatura desiderata visibile a display.

Caldaia acqua/vapore

- 1 Collocate una tazza vuota sotto all'erogatore acqua calda.
- 2 Premete la levetta acqua calda ed erogate una tazza di acqua.
- 3 Premete nuovamente la levetta acqua per terminare l'erogazione.
- 4 Ripetete l'operazione se la macchina non ha ancora raggiunto la temperatura desiderata.

Emulsione del latte per la preparazione di un cappuccino

Per garantire un risultato ottimale consigliamo di utilizzare latte intero freddo (a circa 5°C) con un contenuto di proteine di almeno il 3% e con almeno il 3,5% di grassi. Buoni risultati si ottengono anche con il latte vaccino parzialmente scremato, alcuni tipi di latte senza lattosio, la bevanda di soia, di mandorla e di avena.

- 1 Premete la levetta vapore che comincerà a lampeggiare fino a quando la macchina non avrà raggiunto la temperatura impostata, visibile sul display.
- 2 Quando la levetta si accenderà fissa, la macchina sarà pronta per l'erogazione del vapore.
- 3 Prima di iniziare l'emulsione del latte, eliminate eventuali residui di condensa aprendo la manopola vapore finché non fuoriesce solo vapore.

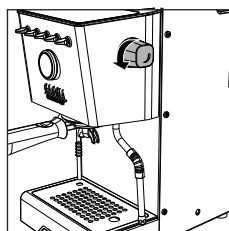
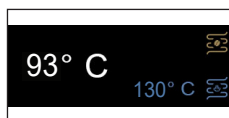

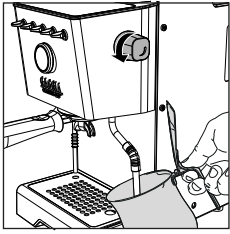

- 4 Riempite un bricco con latte freddo per circa 1/3, inserite la lancia vapore nel latte ed iniziate l'emulsione riaprendo la manopola.
- 5 Quando raggiungete l'emulsione desiderata, chiudete la manopola per interrompere l'erogazione del vapore e rimuovete il bricco.
- 6 Pulite il circuito erogando nuovamente un po' di vapore per eliminare eventuali residui di latte e pulite la lancia con un panno umido.
- 7 Premete la levetta vapore per uscire dalla funzione ed il led si spegnerà.

Attenzione: all'inizio dell'erogazione possono verificarsi brevi spruzzi di acqua calda. Il tubo d'erogazione può raggiungere temperature elevate, evitate di toccarlo direttamente con le mani.

Erogazione acqua calda

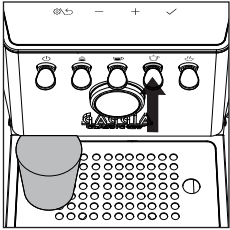









- 1 Collocate una tazza o un bicchiere sotto all'erogatore acqua calda.
- 2 Premete la levetta acqua calda quando è accesa fissa e una volta raggiunta la quantità desiderata ripremetela per interrompere l'erogazione. Se si vuole erogare una quantità maggiore di acqua ripetere l'operazione

Nota: l'acqua può essere erogata anche se la levetta dell'acqua è spenta o lampeggiante. In questo caso, la temperatura dell'acqua potrebbe non essere ottimale.

Attenzione: all'inizio dell'erogazione possono verificarsi brevi spruzzi di acqua calda. Il tubo d'erogazione può raggiungere temperature elevate, evitate di toccarlo direttamente con le mani.

Impostazioni della macchina

Premendo il tasto  sul display si entra e si esce dai settaggi della macchina dove, utilizzando i tasti di navigazione **+**, **-** ed il tasto  di conferma si possono attivare o modificare alcuni parametri:

- Preinfusione automatica 
- Wake-up timer 
- Stand-by 
- Ecomode 
- Suono tasti 
- Unità di misura della temperatura 
- Temperatura vapore 



Preinfusione automatica

È possibile settare 3 livelli di preinfusione selezionando il simbolo ☼.

LGT Light roast - Tostatura chiara
 MED Medium roast - Tostatura media
 DRK Dark roast - Tostatura scura



Wake-up timer

Selezionando il simbolo ⌚, potete attivare o disattivare la funzione di risveglio della macchina.

Per attivare la funzione selezionate ON e confermate. Selezionate il simbolo ⌚ per impostare l'ora confermando con il tasto ✓ prima l'ora e poi i minuti. Selezionate successivamente il simbolo ⌚ per impostare l'orario di risveglio (*settabile di 15 minuti in 15 minuti*). Nel display in alto a sinistra viene visualizzato un pallino bianco ad indicare che la funzione è attiva.



Stand-by

La macchina, di fabbrica, è dotata di una funzione di spegnimento automatico dopo 30 minuti di inattività.

Selezionate il simbolo ⏻ per disattivare la funzione o modificare il tempo dello stand-by.



Ecomode

Selezionando il simbolo 🍃 potete attivare o disattivare la funzione Ecomode.

Con la funzione Ecomode attiva, si spegne la caldaia vapore/acqua calda. È comunque possibile erogare vapore/acqua calda premendo sulle levette corrispondenti, disattivando così automaticamente la funzione Ecomode.

In questo caso ci vorrà più tempo per raggiungere la temperatura richiesta per un'erogazione ottimale. La funzione Ecomode si potrà riattivare rientrando nei setting.

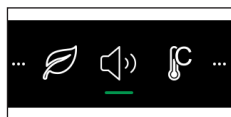

Suono tasti

Per accendere o spegnere il suono dei tasti, selezionate il simbolo 🔊.

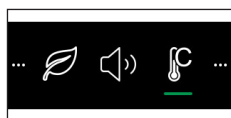

Unità di misura della temperatura

Selezionando il simbolo 🌡️ è possibile scegliere l'unità di misura della temperatura tra C° e F°.

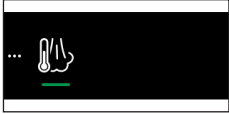

Temperatura vapore

Selezionando il simbolo  è possibile modificare l'impostazione della temperatura vapore.

Pulizia e manutenzione

Una pulizia ed una manutenzione regolare mantengono la macchina in condizioni ottimali e garantiscono un caffè buono per un lungo periodo di tempo, un flusso costante di caffè e un'emulsione di latte eccellente.

Tabella della pulizia

Descrizione parte	Dopo l'uso	Quotidiana	Settimanale	Mensile
Pulizia lancia vapore	●			
Pulizia del gruppo caffè				●
Pulizia filtro e portafiltro		●		
Pulizia doccetta	●			
Pulizia griglia e vasca raccogli gocce		●		
Pulizia serbatoio acqua			●	

Pulizia della lancia vapore

Dopo ogni emulsione di latte:

- 1 Pulite la lancia vapore con un panno umido. Per una pulizia più approfondita, svitate l'ugello, lavatelo con acqua corrente e rimontatelo.
- 2 Aprite per qualche istante la manopola vapore per eliminare eventuali residui di latte e richiudete la manopola.

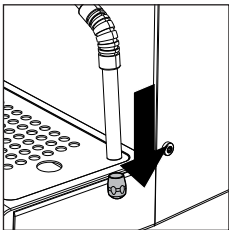

Pulizia del gruppo caffè

Mensilmente:

Raccomandiamo di pulire il gruppo caffè con le pastiglie per la pulizia di Gaggia "Coffee oil remover" per eliminare eventuali residui oleosi del caffè.

- 1 Assicuratevi che il tubo di scarico sia inserito (28).

- 2 Inserite il filtro cieco (23) nel portafiltro. Dividete in 4 parti una pastiglia per la pulizia Gaggia ed inseritela nel filtro cieco.
- 3 Inserite il portafiltro (24) nel gruppo di erogazione caffè (30)
- 4 Premete la levetta del caffè per attivare la pompa e creare la pressione necessaria.
- 5 Attendete 5 secondi prima di ripremere la levetta del caffè per disattivare la pompa.
- 6 L'acqua con il detergente fluirà nella vasca raccogliogocce attraverso il tubo di scarico. Attendete circa 30 secondi.
- 7 Ripetete i punti dal 4 al 6 per almeno 10 volte finché non scorrerà acqua pulita nella vasca raccogliogocce dal tubo di scarico.
- 8 Rimuovete il portafiltro con il filtro cieco e lavateli accuratamente con acqua calda.
- 9 Inserite il portafiltro con il filtro cieco nuovamente nel gruppo di erogazione caffè e ripetete i punti 4 e 5 per almeno 10 volte per completare la fase di risciacquo.
- 10 Rimuovete il portafiltro e il filtro cieco e pulite la doccetta (29) con uno spazzolino come descritto nel capitolo corrispondente.
- 11 Premete la levetta caffè e fate uscire dal gruppo di erogazione caffè una tazza di acqua calda (ca. 150ml).
- 12 Rimuovete e lavate la vasca raccogliogocce con acqua corrente.
- 13 La macchina è ora pronta all'uso.

Nota: la macchina è dotata di un sistema di protezione per cui, se si attiva l'erogazione del caffè con il filtro cieco inserito, per un tempo superiore ai 90 secondi, compare l'allarme E16. E' un funzionamento normale

Pulizia filtro e portafiltro

I filtri devono essere mantenuti puliti per garantire un perfetto risultato.

Quotidianamente:

- 1 Togliete il filtro dal portafiltro come indicato in figura.
- 2 Lavate il portafiltro con acqua tiepida.

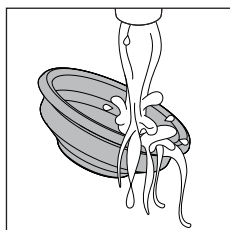
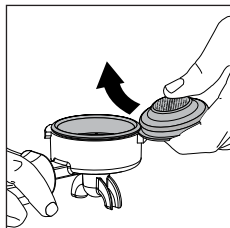

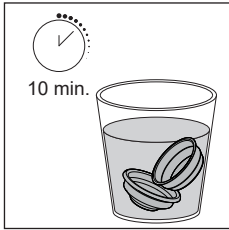

- 3 Nel caso in cui si notasse un malfunzionamento nell'erogazione del caffè, immergete i filtri in acqua bollente per 10 minuti e successivamente sciacquateli con acqua corrente.



- 4 Per una migliore pulizia dei filtri, consigliamo l'acquisto delle pastiglie GAGGIA per la pulizia appositamente realizzate per mantenere in perfetta efficienza la vostra macchina.

Attenzione: la sostituzione del filtro deve avvenire solo a raffreddamento completo del portafiltro per evitare scottature.

Pulizia della doccetta

Dopo ogni erogazione caffè:

- 1 Rimuovete il portafiltro dal gruppo.
- 2 Eliminate eventuali residui di fondi caffè dalla doccetta utilizzando uno spazzolino.
- 3 Effettuate una pulizia con acqua calda, premendo la levetta caffè ed erogando una tazza di acqua.

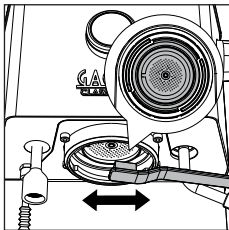

Pulizia della griglia e della vasca raccogliogocce

Estraete la vasca raccogliogocce e la griglia e lavatele con acqua corrente. Non usate prodotti abrasivi.

Pulizia del serbatoio acqua

- 1 Rimuovete il serbatoio acqua e lavatelo con acqua corrente.

Icone di attenzione

Il serbatoio acqua deve essere riempito.



Significato dei codici di errore

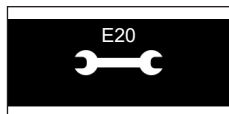

Aprite la manopola vapore e lasciatela aperta fino a quando il flusso di vapore non sarà terminato (*circa 2 minuti*). Chiudete la manopola vapore. Spegnete e riaccendete la macchina attraverso l'interruttore principale. Nel caso l'errore persista è necessario chiamare un centro assistenza autorizzato

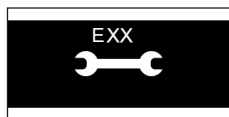

Spegnete e riaccendete la macchina tramite l'interruttore principale. Se inserito non rimuovete il portafiltro prima di spegnere la macchina. Provate a ripetere l'operazione un paio di volte. Nel caso l'errore persista, è necessario contattare un centro assistenza autorizzato o i distributori del vostro Paese, segnalando il codice di errore visualizzato a display sopra al simbolo. I recapiti sono riportati sul sito www.gaggia.com.

Risoluzione dei problemi

Questo capitolo riassume i problemi più comuni che potreste riscontrare con la macchina. Se non riuscite a risolvere il problema con le informazioni riportate sotto, visitate il sito www.gaggia.com per un elenco di domande frequenti o contattate il Centro assistenza clienti o distributori del vostro Paese.

Problema	Causa	Soluzione
Il latte non si emulsiona.	Il tipo di latte utilizzato non è adatto a produrre schiuma.	Secondo il tipo di latte, la quantità e la qualità di schiuma prodotte sono diverse (<i>Capitolo "Emulsione del latte per la preparazione di un cappuccino"</i>).
Non esce caffè dopo aver premuto la levetta caffè.	Portafiltro otturato.	Premete nuovamente la levetta caffè. Spegnete la macchina ed attendete che si raffreddi (<i>circa 1 ora</i>). Successivamente rimuovete e lavate bene il portafiltro. Se il problema si presenta nuovamente contattate il centro assistenza.
La macchina richiede di riempire il serbatoio acqua anche se non è completamente vuoto.	È un normale comportamento della macchina che richiede una riserva di acqua per evitare possibili malfunzionamenti.	Riempite il serbatoio acqua fino al livello MAX.
Il caffè è troppo freddo.	Portafiltro non inserito per il preriscaldamento.	Preriscaldare il portafiltro (<i>Capitolo "Erogazione caffè"</i>).
	Tazzine fredde.	Riponetene le tazzine sullo scaldatasse.
	La macchina non è in temperatura.	Attendete che il LED della levetta del caffè si accenda fisso.
Il caffè è troppo caldo anche dopo aver abbassato la temperatura a display.	Tutte le parti della macchina sono calde.	Per velocizzare il raffreddamento della caldaia seguite le istruzioni nel capitolo "Come abbassare la temperatura delle caldaie caffè e acqua/vapore".

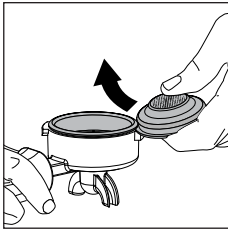
Problema	Causa	Soluzione
Il caffè fuoriesce troppo velocemente, non si forma crema.	Troppo poco caffè nel portafiltro.	Aggiungete caffè.
	Macinatura troppo grossa.	Utilizzate una macinatura più fine.
	Pressatura troppo leggera e/o non uniforme.	Pressate maggiormente il caffè in polvere tramite l'apposito pressino facendo attenzione che la superficie sia uniforme.
	Caffè non fresco.	Usate una miscela diversa.
Il caffè non fuoriesce o fuoriesce a gocce.	Macinatura troppo fine.	Utilizzate una macinatura più grossa.
	Caffè troppo pressato nel portafiltro.	Pressate il caffè con meno forza.
	Troppo caffè nel portafiltro.	Riducete la quantità di caffè nel portafiltro.
	Filtro nel portafiltro otturato.	Pulite il filtro (<i>Capitolo "Pulizia filtro e portafiltro"</i>).
Il caffè fuoriesce dai bordi.	Portafiltro inserito male nel gruppo erogazione caffè.	Inserite il portafiltro come descritto nel capitolo corrispondente.
	Bordo superiore del portafiltro sporco.	Pulite il bordo del portafiltro.
	Troppo caffè nel portafiltro.	Riducete la quantità di caffè utilizzando il misurino.
	Guarnizione doccetta sporca.	Pulite la guarnizione della doccetta come descritto nel capitolo corrispondente.
La pastiglia del caffè è troppo bagnata.	Macinatura del caffè troppo grossa.	Utilizzate una macinatura più fine.
	Poco caffè nel portafiltro.	Aumentate la quantità di caffè nel portafiltro.
È difficile estrarre il filtro dal portafiltro.	Questo è tipico dei portafiltri professionali.	Utilizzate un altro filtro in dotazione capovolto come leva (<i>Capitolo "Pulizia filtro e portafiltro"</i>).
		
La macchina non si accende.	La macchina non è collegata.	Verificate che il cavo di alimentazione sia inserito correttamente.
	La macchina è stata appena spenta con la levetta ON/OFF e necessita di qualche secondo prima che si completi l'operazione di spegnimento	Aspettate qualche secondo prima di riaccenderla.
La macchina non eroga acqua.	L'acqua nella caldaia non ha raggiunto la temperatura minima per erogare.	Aspettate che il led dell'acqua sia acceso fisso.
	Allarme acqua attivo	Riempite il serbatoio acqua

Dati tecnici

Tensione nominale - Potenza nominale - Alimentazione	Vedi targhetta posta nel vano del serbatoio acqua
Materiale corpo	Acciaio
Dimensioni (L x A x P)	260 x 423 x 416 mm
Peso	17,6 kg
Lunghezza cavo	1200 mm
Pannello comando	Frontale
Serbatoio acqua	2 litri - Estraibile
Pressione pompa caffè	15 bar
Caldaia caffè	Ottone 120 ml
Pressione pompa vapore	15 bar
Caldaia vapore	Acciaio Inox 900 ml
Dispositivi sicurezza	Termofusibile - Valvola di massima pressione

Table des matières	
Icônes et affichage	24
Vue d'ensemble de la machine	25
Bandeau de commande	25
Touches multifonctions	25
Leviers du bandeau de commande	25
Filtres fournis	26
Filtre 2 tasses	26
Filtre 1 tasse	26
Filtre aveugle	26
Comment accrocher le porte-filtre	27
Réglage hauteur de la grille	27
Réglage pression de distribution	27
Première installation	28
Première utilisation ou après une période d'inutilisation de plus de 2 semaines	29
Préparation d'un café	30
Distribution de café	30
Distribution de café avec pré-infusion automatique	31
Distribution de café avec pré-infusion manuelle	32
Distribution du café avec la fonction PRESET	32
Comment activer et désactiver la fonction PRESET	32
Comment régler et mémoriser la quantité de votre café	33
Comment baisser la température de la chaudière à café et de la chaudière à vapeur/eau	33
Emulsion du lait pour la préparation d'un cappuccino	34
Distribution d'eau chaude	34
Réglages de la machine	35
Pré-infusion automatique	35
Wake-up timer	35
Stand-by	35
Mode éco	35
Son des touches	36
Unité de mesure de la température	36
Température vapeur	36

Nettoyage et entretien	36
Tableau du nettoyage	36
Nettoyage de la lance vapeur	37
Nettoyage du groupe de distribution du café	37
Nettoyage filtre et porte-filtre	38
Nettoyage de la douchette	39
Nettoyage de la grille et du bac d'égouttement	39
Nettoyage du réservoir à eau	39
 Icônes d'attention	39
Code d'erreur	39
Dépannage	40
Données techniques	42

Icônes et affichage

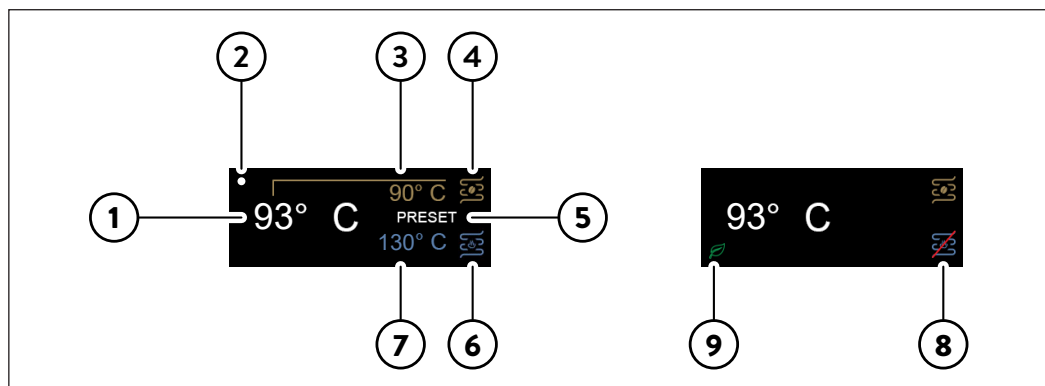

1 Température de préparation du café réglée en usine

2 Heure de réveil activée

3 Température réelle

4 Chaudière à café

5 PRESET activé

6 Chaudière à vapeur/eau

7 Température de vapeur réglée en usine

8 Chaudière à vapeur/eau désactivée



9 Mode éco activé

Vue d'ensemble de la machine



1	Touche RÉGLAGES/ARRIÈRE	18	Prise câble d'alimentation
2	Touche (-) de navigation	19	Interrupteur principal
3	Touche (+) de navigation	20	Câble d'alimentation
4	Touche OK	21	Filtre 1 tasse
5	Levier ON/OFF	22	Filtre 2 tasses
6	Levier Pré-infusion	23	Filtre aveugle
7	Levier Café	24	Porte-filtre
8	Levier Eau	25	Pressecafé
9	Levier Vapeur	26	Bac d'égouttement
10	Couvercle du réservoir à eau	27	Grille du bac d'égouttement
11	Réservoir à eau	28	Tuyau de vidange télescopique
12	Chauffe-tasses	29	Douchette
13	Poignée vapeur	30	Groupe de distribution du café
14	Lance vapeur	31	Buse de distribution de l'eau
15	Protection lance vapeur	32	Mesure à café prémoulu
16	Buse de la lance vapeur	33	Manomètre
17	Vis de réglage de la pression de distribution		

Bandeau de commande

Touches multifonctions

1	Touche RÉGLAGES/ARRIÈRE 	Appuyez pour accéder au menu de la machine et pour revenir à la page-écran précédente.
2/3	Touches de navigation + et -	Appuyez pour naviguer dans le menu et pour modifier la température de consigne à la sortie du groupe de distribution du café.
4	Touche ok 	Appuyez pour confirmer la fonction sélectionnée dans le menu de la machine.

Leviers du bandeau de commande

5	Levier ON/OFF 	Appuyez pour allumer ou éteindre la machine. <i>Le levier s'allume lorsque la machine est allumée.</i>
6	Levier Pré-infusion 	Appuyez pour activer la pré-infusion automatique. <i>Lorsque la pré-infusion est activée, le levier s'allume.</i> Appuyez sur le levier et maintenez-le pour activer la pré-infusion manuelle.

7 Levier Café ☕

Appuyez pour distribuer du café.

Le levier est allumé fixe lorsque la machine est prête à distribuer, il clignote lorsqu'il n'est pas à température.

8 Levier Eau 🍵

Appuyez pour distribuer de l'eau.

Le levier est allumé fixe lorsque la machine est prête à distribuer, il clignote lorsqu'il n'est pas à température.

9 Levier Vapeur 🌫️

Appuyez pour activer la fonction vapeur, la machine commence à chauffer.

Le levier s'allume dès que la machine est prête à distribuer la vapeur, il clignote lorsqu'il n'est pas à température.

Factres fournis

Factre 2 tasses

Le factre à deux tasses est déjà installé dans le porte-factre et permet de distribuer deux tasses de café expresso à partir du café moulu.

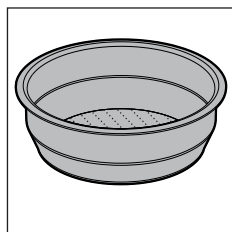

Factre 1 tasse

Ce factre peut être utilisé pour distribuer une tasse de café expresso à partir du café moulu.

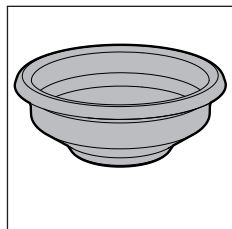

Factre aveugle

Ce factre peut être utilisé pour nettoyer le groupe de distribution du café ou pour régler la pression de la pompe à l'aide de la vis de réglage (17).

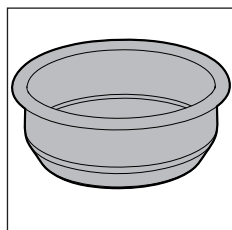

Comment accrocher le porte-filtre

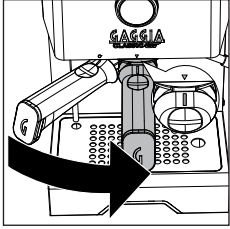

Accrochez le porte-filtre au groupe de distribution par le bas: alignez le repère sur la poignée du porte-filtre sur le symbole ● sur le châssis, tournez la poignée de gauche à droite jusqu'à ce que le porte-filtre s'arrête en position, c'est-à-dire lorsque le repère sur la poignée coïncide parfaitement avec le triangle ▼ sur le châssis ou est légèrement décalé vers la droite.

Réglage hauteur de la grille

Pour s'assurer que les tasses à espresso soient placées à une hauteur optimale:

- 1 Portez le tuyau de vidange télescopique dans sa position la plus courte.

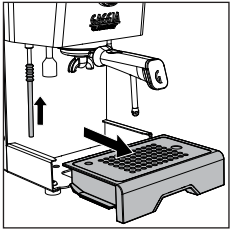

- 2 Remontez le bac d'égouttement et insérez-le dans les guides comme indiqué dans l'image.

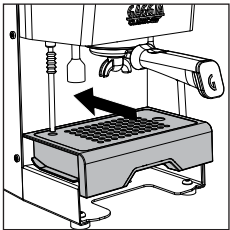

Réglage pression de distribution

La pression de distribution, qui est réglée à 9 bars en usine, peut être modifiée en tournant la vis de réglage (17).

Pour modifier la pression de distribution:

- 1 Désactivez le PRESET s'il est actif.
- 2 Accrochez le porte-filtre complet du filtre aveugle au groupe de distribution.
- 3 Appuyez sur le levier café et lisez la valeur en bars indiquée sur le manomètre (33).
- 4 À l'aide d'un tournevis plat, tournez dans le sens inverse des aiguilles d'une montre (-) pour réduire la pression, dans le sens des aiguilles d'une montre (+) pour l'augmenter.
- 5 Arrêtez la distribution en appuyant de nouveau sur le levier café dès que le manomètre affiche la valeur en bars souhaitée.

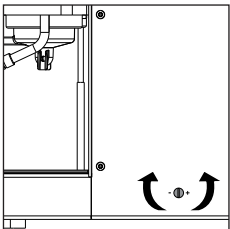

- 6 Débranchez le porte-filtre et remplacez le filtre aveugle par le filtre 1 tasse ou le filtre 2 tasses.
- 7 La machine est de nouveau prête pour être utilisée.

Remarque: n'effectuez pas le réglage avec les filtres à 1 tasse ou à 2 tasses installés, mais uniquement avec le filtre aveugle.

Remarque: pour éviter tout risque de brûlure, ne retirez pas le porte-filtre avant le point 5.

Remarque: la machine est équipée d'un système de protection qui fait que si vous activez la distribution du café avec le filtre aveugle inséré pendant une durée supérieure à 90 secondes, l'alarme E16 apparaît. C'est normal, il ne s'agit pas d'un défaut du produit.

Première installation

Remarque: la machine a été testée et il est possible que quelques traces de café soient encore présentes malgré un nettoyage approfondi. Nous garantissons qu'il s'agit d'une machine neuve.

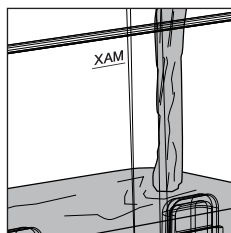

- 1 Retirez le réservoir à eau, rincez-le et remplissez-le avec de l'eau froide jusqu'au niveau MAX. Il est recommandé de vérifier que le réservoir d'eau est correctement inséré.

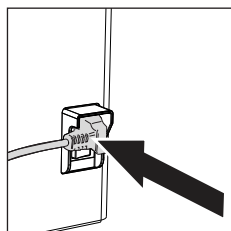

- 2 Branchez la fiche du câble d'alimentation sur une prise de courant murale ayant une tension appropriée.

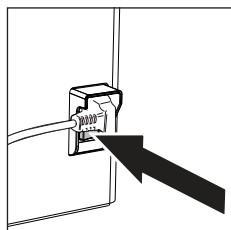

- 3 Appuyez sur la touche d'allumage/arrêt située à l'arrière de la machine.
- 4 L'afficheur s'allume et affiche le logo historique de Gaggia, ensuite il s'éteint et se met en veille.

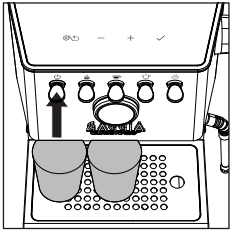

- 5 Appuyez sur le levier ON/OFF pour démarrer la machine, la LED correspondante s'allume.
- 6 Placez un verre sous le groupe de distribution du café et un autre sous la buse de distribution de l'eau chaude, appuyez sur le bouton ✓ de navigation et suivez les instructions sur l'afficheur jusqu'à ce que l'installation est terminée.

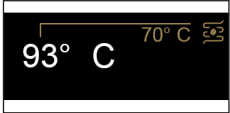

- 7 L'afficheur montre la température à la sortie du groupe de distribution du café ainsi que sa valeur qui augmente jusqu'à la température réglée.

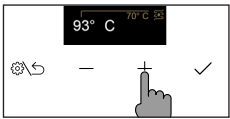

- 8 La température réglée peut être modifiée à l'aide des touches + et -.

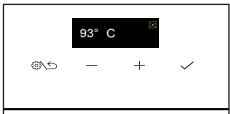

- 9 Une fois que la température souhaitée est atteinte, les LEDs café et eau chaude s'allument fixe et la machine est prête pour la première distribution.

- 10 Avant l'infusion, suivez les instructions du chapitre «Première utilisation».



Première utilisation ou après une période d'inutilisation de plus de 2 semaines

Remarque: les nouvelles machines à café peuvent dégager une odeur désagréable. C'est normal et il ne s'agit pas d'un défaut du produit. Veuillez suivre les instructions ci-dessous. L'eau distribuée pendant cette phase doit être jetée et ne peut pas être utilisée pour l'alimentation.

Remarque: afin de protéger la machine du calcaire, utilisez de l'eau pas trop dure. Si nécessaire, nous vous recommandons d'utiliser un adoucisseur d'eau.

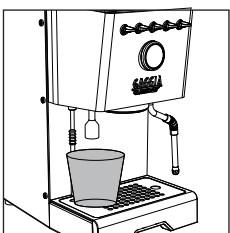

- 1 Placez un récipient vaste sous la buse de distribution de l'eau chaude.
- 2 Retirez le réservoir à eau, rincez-le et remplissez-le jusqu'au niveau MAX.
- 3 Appuyez sur l'interrupteur à bascule d'eau chaude et distribuez un réservoir d'eau à partir du distributeur d'eau. Si la distribution d'eau s'arrête, appuyez simplement à nouveau sur l'interrupteur à bascule d'eau lorsque la LED est allumée fixe jusqu'à ce que l'alarme d'eau apparaisse sur l'écran. Vider tout le réservoir d'eau peut prendre quelques minutes.
- 4 Remplissez à nouveau le réservoir d'eau jusqu'au niveau MAX.

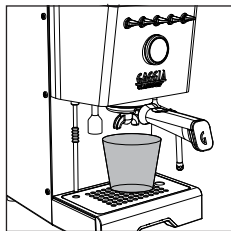

- 5 Accrochez le porte-filtre au groupe de distribution du café et placez un récipient vaste sous le porte-filtre.
- 6 Appuyez sur le levier café et distribuez de l'eau du groupe café. Si la distribution d'eau s'arrête, appuyez simplement à nouveau sur l'interrupteur à bascule du café jusqu'à ce que l'alarme d'eau apparaisse sur l'écran..
- 7 Décrochez le porte-filtre et rincez-le sous l'eau courante.
- 8 Remplissez le réservoir d'eau jusqu'au niveau MAX.
- 9 Appuyez sur l'interrupteur à bascule de la vapeur, lorsqu'il est allumé en continu, ouvrez le bouton de vapeur et distribuez de la vapeur pendant environ une minute.
- 10 Éteignez et rallumez la machine pour vous assurer que toutes les informations sont enregistrées. La machine est maintenant prête à l'emploi.

Préparation d'un café

Veillez à sélectionner un degré de mouture convenable pour la distribution de l'expresso.

Pour une bonne mouture, nous vous conseillons d'utiliser notre moulin à café MDF55.

Remarque: si la température réglée est réduite alors que la machine est déjà chaude, pour accélérer le refroidissement suivez les instructions fournies au chapitre « Comment baisser la température de la chaudière à café et de la chaudière à vapeur/eau ».

Distribution de café

Le porte-filtre est livré par l'usine avec le filtre à 2 tasses déjà installé.

Avant de distribuer le premier café, il faut préchauffer le porte-filtre.

- 1 Accrochez le porte-filtre équipé du filtre à 1 ou 2 tasses au groupe de distribution du café.
- 2 Placez une tasse sous le porte-filtre et appuyez sur le levier café quand il est allumé en continu, pour distribuer une tasse d'eau (*150 ml environ*).
- 3 Décrochez le porte-filtre et éliminez l'eau résiduelle éventuelle.
- 4 Remplissez le porte-filtre avec 1 mesure de café prémoulu pour un café simple ou avec 2 mesures pour un café double en prenant comme référence l'encoche interne du filtre. Tapez latéralement le porte-filtre pour répartir la poudre de café.

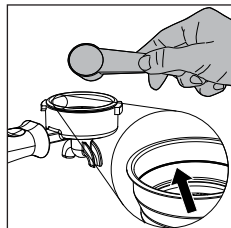

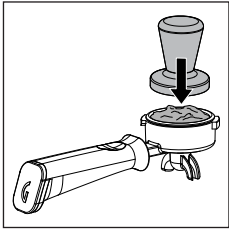

- 5 Pressez le café à l'aide du pressecafé livré avec la machine. Le café doit être pressé de manière uniforme et sa surface doit être bien nivelée, parallèle au bord du porte-filtre.
- 6 Nettoyez le bord du porte-filtre de tous résidus de café éventuels.
- 7 Accrochez correctement le porte-filtre, comme décrit à la section « Comment accrocher le porte-filtre ».
- 8 Placez 1 ou 2 tasses sous le porte-filtre.
- 9 Attendez que le levier café s'allume fixe avant d'y appuyer dessus pour commencer la distribution.
- 10 Pendant la distribution, l'afficheur montre les secondes de distribution.
- 11 Dès que la quantité souhaitée est atteinte, appuyez de nouveau sur le levier café pour arrêter la distribution.
- 12 Une fois la distribution terminée, décrochez le porte-filtre, éliminez les marcs du filtre et les résidus éventuels de la douchette.
- 13 L'afficheur va montrer de nouveau la température à la sortie du groupe de distribution du café.

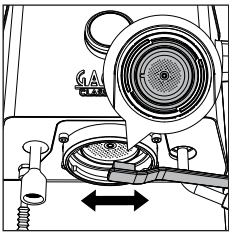

Remarque: attendez environ 10 secondes avant de décrocher le porte-filtre, décrochez-le lentement et avec précaution en le tournant vers la gauche. Faites attention à ne pas vous brûler avec l'eau éventuellement restée sur le marc de café.

Remarque: une petite quantité d'eau pourrait rester dans le porte-filtre ; ceci est tout à fait normal, étant dû aux caractéristiques du porte-filtre.

Distribution de café avec pré-infusion automatique —

Il est possible d'activer la pré-infusion automatique ; le temps de pré-infusion est réglé en usine et peut être modifié dans le menu de la machine.

- 1 Pour activer la pré-infusion automatique, appuyez sur le levier pré-infusion, qui va alors s'allumer.
- 2 Lorsque la distribution commence, après avoir appuyé sur le levier café, l'afficheur montre le niveau de pré-infusion réglé et le temps de distribution.
- 3 Dès que la quantité de café souhaitée est atteinte, appuyez de nouveau sur le levier café pour arrêter la distribution.





Distribution de café avec pré-infusion manuelle

Attention: pour ne pas risquer de se brûler, ne décrochez pas le porte-filtre après avoir relâché le levier pré-infusion, mais uniquement après avoir terminé la distribution du café.

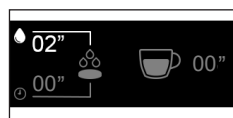
Pendant la distribution avec pré-infusion manuelle, l'afficheur montre toutes les phases, l'une après l'autre: mouillage de la dosette de café avec l'eau - temps de repos - distribution proprement dite.



- 1 Maintenez le levier pré-infusion appuyé, la LED correspondante commence à clignoter.
- 2 L'afficheur montre le temps de mouillage de la dosette avec l'eau et le symbole  correspondant.
- 3 Relâchez le levier dès que le temps de mouillage souhaité est atteint (*maximum 20 secondes*).
- 4 Les secondes continuent à s'écouler, en indiquant le temps de repos souhaité et le symbole  correspondant.
- 5 Une fois que le temps de repos souhaité s'est écoulé (*maximum 15 secondes*), appuyez sur le levier café pour démarrer la distribution proprement dite à haute pression.
- 6 L'afficheur montre les secondes de distribution qui s'écoulent.
- 7 Dès que la quantité souhaitée est atteinte, appuyez de nouveau sur le levier café pour arrêter la distribution.

Remarque: le levier du café est invalidé pendant qu'on maintient le levier de la pré-infusion appuyé.

Remarque: une fois le temps maximum de repos écoulé, la machine annule la distribution.

Distribution du café avec la fonction PRESET

Si cette fonction est activée, la machine arrête automatiquement la distribution dès que la quantité de café préalablement réglée est atteinte.

Comment activer et désactiver la fonction PRESET

- 1 Pour activer ou désactiver cette fonction, appuyez simultanément sur les leviers pré-infusion et café et maintenez-les enfoncés pendant quelques secondes.
- 2 Le mot PRESET est affiché à l'écran lorsque la fonction est activée.
- 3 Lorsque la fonction est activée, la machine distribue la quantité de café réglée.
- 4 Si on désactive la fonction, on revient au mode manuel, et il faudra donc appuyer de nouveau sur le levier café pour arrêter la distribution.

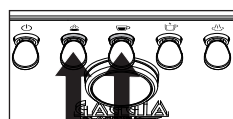

Comment régler et mémoriser la quantité de votre café

La quantité de café à distribuer par la machine a déjà été pré-réglée en usine.

Il est toutefois possible de modifier la quantité pré-réglée en suivant la procédure décrite ci-après.



- 1 Maintenez le levier café appuyé pendant quelques secondes, relâchez-le lorsque la distribution commence et la minuterie s'affiche à l'écran avec le mot PRESET clignotant.
- 2 Appuyez de nouveau sur le levier café une fois que la quantité souhaitée est atteinte.
- 3 L'écran affiche alors le symbole de la coche, confirmant que la nouvelle quantité a été sauvegardée et que la valeur préalablement réglée a été écrasée.
- 4 L'afficheur revient à la page-écran principale, la fonction PRESET étant activée.

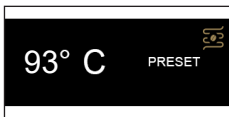

Remarque: la fonction PRESET enregistre le volume et non le temps. La minuterie affichée sur l'écran peut indiquer un temps différent pour un même volume de café, en fonction du type de café, de la quantité de café moulu ou de la finesse de la mouture.

Remarque: la fonction PRESET est désactivée automatiquement lorsqu'un café avec pré-infusion manuelle est demandé et elle se rétablit une fois la distribution terminée.

Comment baisser la température de la chaudière à café et de la chaudière à vapeur/eau

Chaudière à café

- 1 Placez une tasse vide sous le groupe de distribution du café sans que le porte-filtre soit accroché.
- 2 Appuyez sur le levier café et distribuez une tasse d'eau.
- 3 Appuyez de nouveau sur le levier café pour arrêter de distribuer de l'eau.
- 4 Répétez l'opération si la machine n'a pas encore atteint la température souhaitée visible sur l'écran.

Chaudière à vapeur/eau

- 1 Placez une tasse sous le distributeur d'eau.
- 2 Appuyez sur l'interrupteur à bascule de l'eau et distribuez une tasse d'eau.
- 3 Appuyez à nouveau sur l'interrupteur à bascule de l'eau pour arrêter la distribution d'eau.
- 4 Répétez l'opération si la machine n'a pas encore atteint la température souhaitée.

Emulsion du lait pour la préparation d'un cappuccino

Pour un résultat optimal, nous vous conseillons d'utiliser du lait entier froid (*environ 5 °C*) avec une teneur en protéines d'au moins 3 % et au moins 3,5 % de graisses. De bons résultats peuvent aussi être obtenus avec du lait de vache demi-écrémé, certains types de lait sans lactose, avec une boisson à base de soja, d'amandes ou d'avoine.

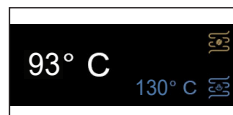

- 1 Appuyez sur le levier vapeur, qui commence à clignoter jusqu'à ce que la machine ait atteint la température réglée, affichée à l'écran.
- 2 Dès que le levier s'allume fixe, la machine est prête pour distribuer de la vapeur.
- 3 Avant de commencer l'émulsion du lait, éliminez toute condensation résiduelle en ouvrant la poignée vapeur ; attendez jusqu'à ce qu'il n'y ait plus que de la vapeur qui sort.
- 4 Remplissez un pot de lait froid à environ 1/3 du niveau, introduisez la lance vapeur dans le lait et démarrez l'émulsion en ouvrant de nouveau la poignée.
- 5 Dès que l'émulsion souhaitée est obtenue, fermez la poignée pour arrêter la distribution de vapeur et retirez le pot.
- 6 Nettoyez le circuit en distribuant encore un peu de vapeur pour éliminer tous résidus de lait et nettoyez la lance avec un chiffon humide.
- 7 Appuyez sur le levier vapeur pour quitter la fonction ; la LED s'éteint.

Attention: il peut y avoir quelques éclaboussures d'eau chaude au début de la distribution. La buse de distribution peut atteindre des températures élevées. Évitez tout contact direct avec les mains.

Distribution d'eau chaude



- 1 Placez une tasse ou un verre à thé sous la buse de distribution d'eau chaude.
- 2 Appuyez sur le levier eau chaude lorsqu'il est allumé fixe, et encore une fois lorsque la quantité souhaitée a été distribuée pour arrêter la distribution. Appuyez à nouveau si vous avez besoin de plus d'eau



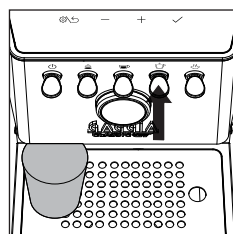
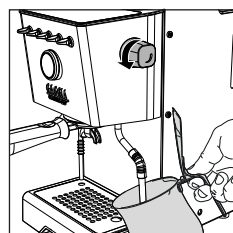
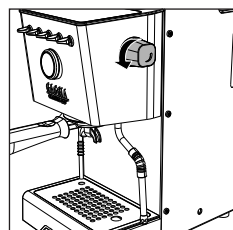



Remarque: l'eau peut être distribuée même si l'interrupteur à bascule est éteint ou clignote. Dans ce cas, la température de l'eau peut ne pas être optimale.

Attention: il peut y avoir quelques éclaboussures d'eau chaude au début de la distribution. La buse de distribution peut atteindre des températures élevées. Évitez tout contact direct avec les mains.



Réglages de la machine

Si vous appuyez sur la touche  sur l'écran, vous avez accès aux réglages de la machine, où vous pouvez activer ou modifier certains paramètres à l'aide des touches de navigation **+**, **-** et de la touche de confirmation .

- Pré-infusion automatique 
- Wake-up timer 
- Stand-by 
- Mode éco 
- Son des touches 
- Unité de mesure de la température 
- Température vapeur 

Pré-infusion automatique





Il est possible de régler 3 niveaux de pré-infusion; pour ce faire, sélectionnez le symbole .

LGT Light roast - Torréfaction légère
 MED Medium roast - Torréfaction moyenne
 DRK Dark roast - Torréfaction foncée

Wake-up timer



Vous pouvez activer ou désactiver la fonction de réveil de la machine ; pour ce faire, sélectionnez le symbole .

Pour activer la fonction, sélectionnez ON, confirmez, sélectionnez le symbole  pour régler l'heure et ensuite le symbole  pour régler l'heure de réveil (*réglable par intervalles de 15 minutes*). Un point blanc apparaît en haut à gauche de l'écran pour indiquer que la minuterie de réveil est activée.

Stand-by



La machine est pourvue en usine d'une fonction de mise en veille automatique après 30 minutes d'inactivité.

Sélectionnez le symbole  pour désactiver la fonction ou modifier le délai de stand-by.

Mode éco



Vous pouvez activer ou désactiver la fonction mode éco ; pour ce faire, sélectionnez le symbole .

Lorsque la fonction mode éco est activée, la chaudière à vapeur/eau chaude est éteinte. Il EST quand même possible de distribuer de la vapeur/eau chaude, mais il faudra attendre plus longtemps avant que la chaudière arrive à la température requise pour la distribution. Ce faisant, l'Écomode est automatiquement désactivé. Il peut être réactivé via le menu de configuration.

Son des touches

Pour activer ou désactiver le son des touches, sélectionnez le symbole .

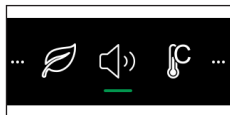

Unité de mesure de la température

Il est possible de sélectionner l'unité de mesure de la température entre °C et °F ; pour ce faire, sélectionnez le symbole .

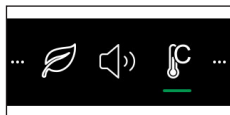

Température vapeur

Il est possible de modifier le réglage de la température de vapeur ; pour ce faire, sélectionnez le symbole .



Nettoyage et entretien

Un nettoyage et un entretien réguliers maintiennent la machine dans des conditions optimales et garantissent pendant longtemps un bon café, un débit constant de café et une excellente mousse de lait.

Tableau du nettoyage

Description de la pièce	Après l'utilisation	Quotidien	Hebdomadaire	Mensuel
Nettoyage lance vapeur	●			
Nettoyage du groupe de distribution du café				●
Nettoyage filtre et porte-filtre		●		
Nettoyage douchette	●			
Nettoyage grille et bac d'égouttement		●		
Nettoyage réservoir à eau			●	

Nettoyage de la lance vapeur

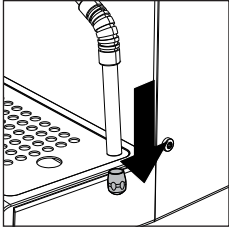

Après chaque émulsion de lait:

- 1 Nettoyez la lance vapeur avec un chiffon humide. Pour un nettoyage plus approfondi, dévissez la buse, nettoyez-la sous l'eau courante et remontez-la.
- 2 Ouvrez la poignée vapeur pendant quelques instants pour éliminer tous résidus éventuels de lait, puis refermez-la.

Nettoyage du groupe de distribution du café

Une fois par mois:

Nous recommandons de nettoyer le groupe de distribution du café avec les pastilles de nettoyage «Coffee oil remover» de Gaggia, pour éliminer les résidus huileux éventuels du café.

- 1 Assurez-vous que le tuyau de vidange (28) est inséré.
- 2 Insérez le filtre aveugle (23) dans le porte-filtre. Coupez une pastille de nettoyage Gaggia en 4 parties et mettez-la dans le filtre aveugle.
- 3 Accrochez le porte-filtre (24) au groupe de distribution du café (30)
- 4 Appuyez sur le levier du café pour activer la pompe et créer la pression nécessaire.
- 5 Attendez 5 secondes avant d'appuyer de nouveau sur le levier du café pour désactiver la pompe.
- 6 L'eau contenant le détergent s'écoule dans le bac d'égouttement à travers le tuyau de vidange. Attendez 30 secondes environ.
- 7 Répétez les étapes de 4 à 6 au moins 10 fois jusqu'à ce que de l'eau claire s'écoule du tuyau de vidange dans le bac d'égouttement.
- 8 Décrochez le porte-filtre avec le filtre aveugle et lavez-les soigneusement à l'eau chaude.
- 9 Accrochez de nouveau le porte-filtre complet du filtre aveugle au groupe de distribution du café et répétez les étapes 4 et 5 au moins 10 fois pour terminer la phase de rinçage.
- 10 Décrochez le porte-filtre et le filtre aveugle et nettoyez la douchette (29) avec une petite brosse, comme décrit dans le chapitre correspondant.
- 11 Appuyez sur le levier café et faites couler une tasse d'eau chaude (*env. 150 ml*) du groupe de distribution du café.
- 12 Retirez le bac d'égouttement et lavez-le sous l'eau courante.
- 13 La machine est maintenant prête à l'emploi.

Remarque: la machine est équipée d'un système de protection qui fait que si vous activez la distribution du café avec le filtre aveugle inséré pendant une durée supérieure à 90 secondes, l'alarme E16 apparaît. C'est normal, il ne s'agit pas d'un défaut du produit.

Nettoyage filtre et porte-filtre

Les filtres doivent être toujours propres afin de garantir un résultat parfait.

Une fois par jour:

1 Retirez le filtre du porte-filtre ainsi que le montre la figure.

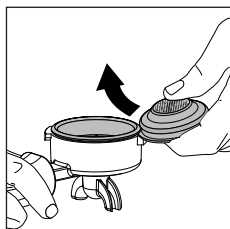

2 Nettoyez le porte-filtre à l'eau tiède.

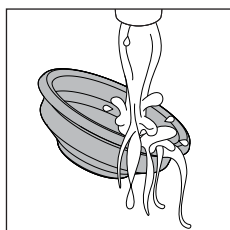

3 En cas de dysfonctionnement dans la distribution du café, plongez les filtres dans l'eau bouillante pendant 10 minutes et ensuite rincez-les sous l'eau courante.

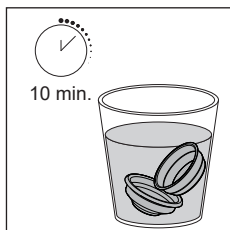

4 Pour mieux nettoyer les filtres, il est conseillé d'acheter des pastilles de nettoyage GAGGIA spécialement conçues pour maintenir la machine en parfait état de fonctionnement.

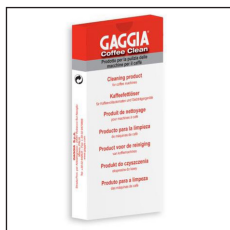

Attention: le filtre ne doit être remplacé que lorsque le porte-filtre est complètement froid, pour ne pas se brûler.

Nettoyage de la douchette

Après chaque distribution de café:

- 1 Décrochez le porte-filtre du groupe de distribution.
- 2 À l'aide d'une petite brosse, éliminez les résidus éventuels de marc de café de la douchette.
- 3 Nettoyez à l'eau chaude en appuyant sur le levier café et en distribuant une tasse d'eau.

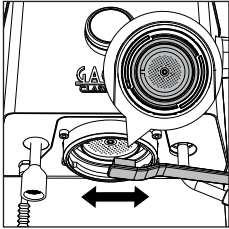

Nettoyage de la grille et du bac d'égouttement

Retirez le bac d'égouttement et la grille, et lavez-les sous l'eau courante. N'utilisez pas de produits abrasifs.

Nettoyage du réservoir à eau

- 1 Retirez le réservoir à eau et lavez-le sous l'eau courante.

Icônes d'attention

Le réservoir à eau doit être rempli.



Code d'erreur

Ouvrez le bouton de vapeur et laissez-le ouvert jusqu'à ce que le débit de vapeur soit presque terminé (*environ 2 minutes*). Fermez le bouton de vapeur. Éteignez et rallumez la machine à l'aide de l'interrupteur principal. Si l'erreur persiste, vous devez contacter un centre de service agréé.

Éteignez et rallumez la machine à l'aide de l'interrupteur principal. Si le porte-filtre est inséré, ne le retirez pas avant d'avoir éteint la machine. Essayez de répéter l'opération plusieurs fois. Si l'erreur persiste, vous devez contacter un centre de service agréé ou les distributeurs de votre pays, en signalant le code d'erreur affiché sur l'écran au-dessus du symbole. Les coordonnées sont disponibles sur le site www.gaggia.com.

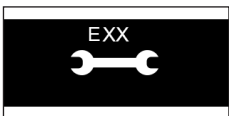
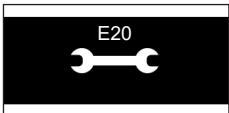

Dépannage

Ce chapitre résume les problèmes les plus courants susceptibles de se produire sur la machine. Si les informations ci-dessous ne vous permettent pas de résoudre le problème, veuillez consulter le site www.gaggia.com, où vous trouverez une liste des questions fréquentes, ou contactez le Centre d'assistance après-vente ou les revendeurs de votre Pays.

Problème	Cause	Solution
La mousse ne se forme pas dans le lait.	Le type de lait utilisé ne convient pas pour former de la mousse.	La quantité et la qualité de la mousse produite diffèrent selon le type de lait (<i>Chapitre « Émulsion du lait pour la préparation d'un cappuccino »</i>).
Après avoir appuyé sur le levier café, la machine ne distribue pas de café.	Le porte-filtre est bouché.	Appuyez de nouveau sur le levier café. Éteignez la machine et attendez qu'elle refroidisse (<i>1 heure environ</i>). Ensuite, décrochez et lavez soigneusement le porte-filtre. Si le problème persiste, contactez le centre d'assistance.
L'écran affiche l'alarme d'eau même si l'eau.	C'est un comportement normal de la machine nécessitant une réserve d'eau pour éviter d'éventuels dysfonctionnements.	Remplissez le réservoir d'eau jusqu'au niveau MAX.
Le café est trop froid.	Le porte-filtre n'est pas accroché pour le préchauffage.	Préchauffez le porte-filtre (<i>Chapitre « Distribution café »</i>).
	Les tasses sont froides.	Placez les tasses sur le chauffe-tasses.
	La machine n'est pas à température.	Attendez que la LED du levier du café s'allume fixe.
Le café est trop chaud même après avoir baissé la température affichée à l'écran.	Tous les éléments de la machine sont chauds.	Pour accélérer le refroidissement de la chaudière, suivez les instructions données dans le chapitre "Comment baisser la température de la chaudière à café et de la chaudière à vapeur/eau".
Le café coule trop rapidement, la crème ne se forme pas.	Trop peu de café dans le porte-filtre.	Ajoutez du café.
	Mouture trop grosse.	Utilisez une mouture plus fine.
	Pressage trop léger et/ou avec des rainures.	Pressez davantage la poudre de café avec le pressecafé, en veillant à ne pas créer de rainures.
	Le café n'est pas frais.	Utilisez un mélange différent.
Le café ne coule pas ou coule goutte à goutte.	Mouture trop fine.	Utilisez une mouture plus grosse.
	Café trop pressé dans le porte-filtre.	Pressez le café moins fort.
	Trop de café dans le porte-filtre.	Diminuez la quantité de café dans le porte-filtre.
	Le filtre dans le porte-filtre est bouché.	Nettoyez le filtre (<i>Chapitre « Nettoyage filtre et du porte-filtre »</i>).

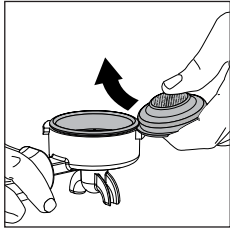
Problème	Cause	Solution
Le café coule par les bords.	Le porte-filtre n'est pas correctement accroché au groupe de distribution du café.	Accrochez le porte-filtre comme décrit dans le chapitre correspondant.
	Le bord supérieur du porte-filtre est sale.	Nettoyez le bord du porte-filtre.
	Trop de café dans le porte-filtre.	Diminuez la quantité de café en utilisant la mesure.
	Le joint de la douchette est sale.	Nettoyez le joint de la douchette comme décrit dans le chapitre correspondant.
La dosette de café est trop mouillée.	Mouture du café trop grosse.	Utilisez une mouture plus fine.
	Peu de café dans le porte-filtre.	Augmentez la quantité de café dans le porte-filtre.
Il est difficile de retirer le filtre du porte-filtre.	Ceci est typique des porte-filtres professionnels, pour éviter qu'ils ne soient trop lâches.	Utilisez un autre filtre fourni à l'envers comme levier (<i>Chapitre «Nettoyage filtre et du porte-filtre»</i>).
		
La machine ne s'allume pas.	La machine n'est pas branchée.	Vérifiez que le câble d'alimentation est correctement branché.
	La machine vient d'être éteinte en appuyant sur l'interrupteur marche/arrêt et il faut quelques secondes pour terminer la procédure.	Attendez quelques secondes avant de le rallumer.
La machine ne distribue pas d'eau.	L'eau dans la chaudière n'a pas encore atteint la température minimale pour être distribuée.	Attendez que le voyant d'eau reste allumé en continu.
	Alarme d'eau active.	Remplissez le réservoir d'eau.

Données techniques

Tension nominale - Puissance nominale - Alimentation	Voir la plaquette située dans le logement du réservoir à eau
Matériau du corps	Acier
Dimensions (L x H x P)	260 x 423 x 416 mm
Poids	17,6 kg
Longueur du câble	1200 mm
Bandeau de commande	En façade
Réservoir à eau	2 litres - Amovible
Pression de la pompe café	15 bars
Chaudière à café	Laiton 120 ml
Pression de la pompe vapeur	15 bars
Chaudière à vapeur	Acier inox 900 ml
Dispositifs de sécurité	Coupe-circuit thermique - Soupape de surpression

Inhaltsverzeichnis	
Display-Symbole	44
Übersicht über die Maschine	45
Bedienfeld	45
Multifunktionstasten	45
Hebel Bedienfeld	45
Im Lieferumfang enthaltene Filter	46
Filter für 2 Tassen	46
Filter für 1 Tasse	46
Blindfilter	46
Einsetzen des Filterhalters	47
Einstellung der Rosthöhe	47
Einstellung des Ausgabedrucks	47
Erste Inbetriebnahme	48
Erste Verwendung oder nach einer Inaktivität von mehr als 2 Wochen	49
Zubereitung eines Kaffees	50
Kaffeeausgabe	50
Kaffeeausgabe mit automatischer Vorbrüfung	51
Kaffeeausgabe mit manueller Vorbrüfung	51
Kaffeeausgabe mit der PRESET-Funktion	52
Aktivieren und Deaktivieren der PRESET-Funktion	52
Einstellen und Speichern Ihrer Kaffeemenge	52
Senken der Temperatur des Kaffee- und Dampf/Heisswasser Kessels	53
Milchaufschäumung für die Zubereitung eines Cappuccino	53
Heißwasserausgabe	54
Einstellungen der Maschine	55
Automatische Vorbrüfung	55
Wake-up-Timer (Weck-Timer)	55
Standby	55
Ecomode (Öko-Modus)	55
Tastenton	56
Maßeinheit der Temperatur	56
Dampftemperatur	56

Reinigung und Wartung	56
Reinigungstabelle	56
Reinigung der Dampfdüse	57
Reinigung der Brühgruppe	57
Reinigung Filter und Filterhalter	58
Reinigung der Siebscheibe	59
Reinigung des Gitters und der Abtropfschale	59
Reinigung des Wassertanks	59
Hinweissymbole	59
Bedeutung der Fehlercodes	59
Problemlösung	60
Technische Daten	62

Display-Symbole

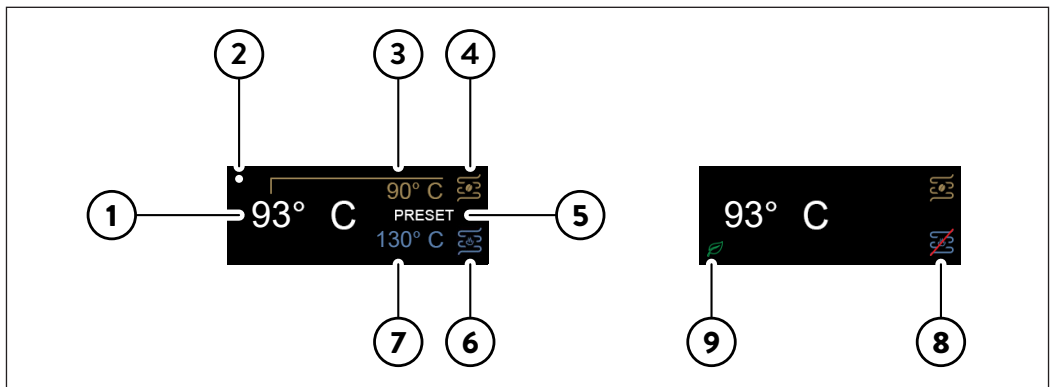



1	Eingestellte Kaffeetemperatur	6	Dampf/Heisswasser Kessel
2	Wake-Up Timer aktiv	7	Eingestellte Dampftemperatur
3	Aktuelle Kaffeetemperatur	8	Dampf/Heisswasser Kessel ausgeschaltet
4	Kaffeeessel	9	Eko-mode aktiv
5	PRESET-Funktion aktiv		

Übersicht über die Maschine



1	Taste EINSTELLUNGEN/ZURÜCK	18	Steckdose Netzkabel
2	Navigationstaste (-)	19	Hauptschalter
3	Navigationstaste (+)	20	Netzkabel
4	Taste OK	21	Filter für 1 Tasse
5	ON/OFF-Hebel	22	Filter für 2 Tassen
6	Vorbrüfung-Hebel	23	Blindfilter
7	Kaffee-Hebel	24	Filterhalter
8	Wasser-Hebel	25	Kaffeestampfer
9	Dampf-Hebel	26	Abtropfschale
10	Deckel Wassertank	27	Rost Abtropfschale
11	Wassertank	28	Teleskopischer Abflussschlauch
12	Tassenwärmer	29	Siebscheibe
13	Drehknopf Dampf	30	Kaffeebrühgruppe
14	Dampfdüse	31	Wasserdüse
15	Abdeckung Dampfdüse	32	Messlöffel für vorgemahlene Kaffee
16	Düse Dampfdüse	33	Manometer
17	Einstellschraube für Ausgabedruck		

Bedienfeld

Multifunktionstasten

1	Taste EINSTELLUNGEN/ZURÜCK 	Klicken, um das Menü der Maschine aufzurufen und zum vorherigen Bildschirm zurückzukehren.
2/3	Navigationstasten + und -	Klicken, um durch das Menü zu navigieren und die Zieltemperatur am Auslass der Brühgruppe zu ändern.
4	Taste Ok 	Klicken, um die im Menü der Maschine ausgewählte Funktion zu bestätigen.

Hebel Bedienfeld

5	ON/OFF-Hebel 	Drücken, um die Maschine ein- oder auszuschalten. <i>Der Hebel leuchtet auf, wenn die Maschine eingeschaltet ist.</i>
6	Vorbrüfung-Hebel 	Drücken, um die automatische Vorbrüfung zu aktivieren. <i>Wenn die Vorbrüfung aktiviert ist, leuchtet der Hebel auf.</i> Den Hebel gedrückt halten, um die manuelle Vorbrüfung zu aktivieren.

7 Kaffee-Hebel ☕

Drücken, um Kaffee zu brühen.

Der Hebel leuchtet dauerhaft, wenn die Maschine zur Ausgabe bereit ist und blinkt, wenn die Temperatur nicht erreicht ist.

8 Wasser-Hebel 🍵

Drücken, um Wasser auszugeben.

Der Hebel leuchtet dauerhaft, wenn die Maschine zur Ausgabe bereit ist und blinkt, wenn die Temperatur nicht erreicht ist.

9 Dampf-Hebel ☁

Drücken, um die Dampffunktion zu aktivieren, und die Maschine beginnt mit dem Aufheizen.

Der Hebel leuchtet auf, wenn die Maschine zur Dampfausgabe bereit ist und blinkt, wenn die Temperatur nicht erreicht ist.

Im Lieferumfang enthaltene Filter

Filter für 2 Tassen

Der Filter für zwei Tassen ist bereits auf dem Filterhalter montiert und ermöglicht das Ausgeben von zwei Tassen Espresso mit gemahlenem Kaffee.

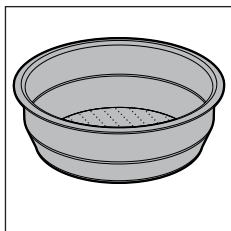

Filter für 1 Tasse

Dieser Filter kann verwendet werden, um eine Tasse Espresso mit gemahlenem Kaffee auszugeben.

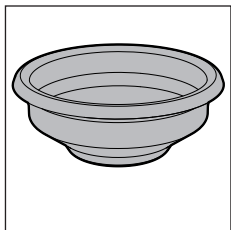

Blindfilter

Dieser Filter kann zur Reinigung der Brühgruppe oder zur Einstellung des Pumpendrucks durch die Einstellschraube (17) verwendet werden.

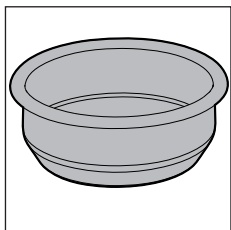

Einsetzen des Filterhalters

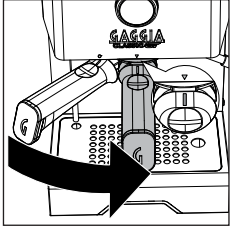

Den Filterhalter von unten in die Brühgruppe einsetzen und dabei die Referenzkerbe am Griff des Filterhalters mit dem auf dem Gehäuse befindlichen Symbol ● ausrichten. Den Filterhalter dazu von links nach rechts drehen, bis der Filterhalter in der richtigen Position blockiert, d. h. wenn die Referenzkerbe am Griff und das Dreieck ▼ am Gehäuse perfekt ausgerichtet oder leicht nach rechts verschoben sind.

Einstellung der Rosthöhe

Um bei der Verwendung von Espressotassen eine optimale Höhe sicherzustellen:

- 1 Den Abflussschlauch in die kürzeste Position bringen.

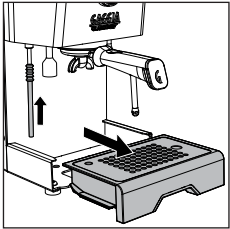

- 2 Die Abtropfschale anheben und diese wie in der Zeichnung gezeigt in die entsprechenden Führungen einsetzen.

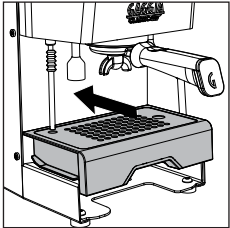

Einstellung des Ausgabedruckes

Der Ausgabedruck kann durch Drehen der Einstellschraube (17), die werkseitig auf 9 bar eingestellt ist, eingestellt und verändert werden.

Um den Ausgabedruck zu ändern:

- 1 Schalten Sie die PRESET- Funktion aus, wenn sie aktiv ist.
- 2 Den Filterhalter mit dem Blindfilter in die Brühgruppe einsetzen.
- 3 Den Kaffee-Hebel drücken und den auf dem Manometer (33) angezeigten Barwert ablesen.
- 4 Mit einem flachen Schraubenzieher gegen den Uhrzeigersinn (-) drehen, um den Druck zu verringern, im Uhrzeigersinn (+), um den Druck zu erhöhen.
- 5 Die Ausgabe durch erneutes Drücken des Kaffee-Hebels beenden, sobald das Manometer den gewünschten Barwert erreicht.

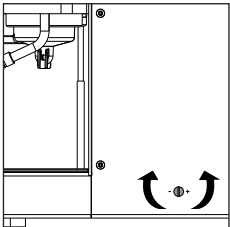

- 6 Den Filterhalter lösen und den Blindfilter durch den Filter für 1 Tasse oder für 2 Tassen ersetzen.
- 7 Die Maschine ist nun wieder betriebsbereit.

Hinweis: die Einstellung nicht mit dem Filter für 1 Tasse oder für 2 Tassen, sondern nur mit dem Blindfilter durchführen.

Hinweis: um Verbrennungen zu vermeiden, entnehmen Sie den Filterhalter nur nach Punkt 5.

Hinweis: die Maschine ist mit einem Schutzsystem ausgestattet. Wenn Sie die Kaffeeausgabe mit eingesetztem Blindfilter länger als 90 Sekunden aktivieren, wird der Alarm E16 angezeigt. Dies ist normal und kein Produktfehler.

Erste Inbetriebnahme

Hinweis: die Maschine wurde kontrolliert und getestet. Es ist möglich, dass trotz gründlicher Reinigung einige Kaffeereste noch vorhanden sind. Wir garantieren, dass es sich jedoch um eine fabrikneue Maschine handelt.

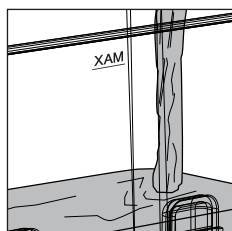

- 1 Den Wassertank herausnehmen, ausspülen und bis zum Füllstand MAX mit kaltem Wasser füllen. Es wird empfohlen, darauf zu achten, dass der Tank richtig eingesetzt ist.

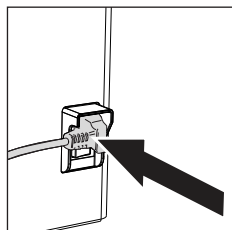

- 2 Den Stecker des Netzkabels in eine Wandsteckdose mit geeigneter Spannung einstecken.

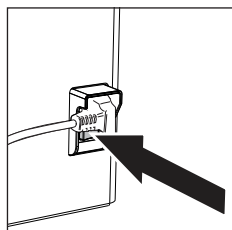

- 3 Den Ein/Ausschalter drücken, der sich auf der Rückseite der Maschine befindet.
- 4 Das Display leuchtet auf und zeigt das historische Gaggia-Logo, dann schaltet es sich aus und geht in den Standby-Modus.

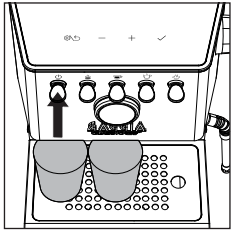

- 5 Den ON/OFF-Hebel drücken, um die Maschine zu starten, die entsprechende LED leuchtet auf.
- 6 Ein Glas unter die Brühgruppe und unter die Heißwasserdüse stellen, die Taste ✓ drücken und den auf dem Display angezeigten Hinweisen folgen, bis die Installation abgeschlossen ist.

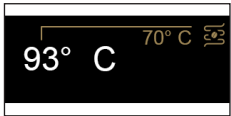

- 7 Das Display zeigt die Temperatur am Auslass der Brühgruppe und den ansteigenden Wert bis zum Erreichen der eingestellten Temperatur an.

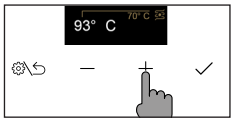

- 8 Die eingestellte Temperatur kann mit den Tasten + und - geändert werden.

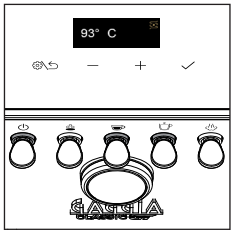

- 9 Sobald die gewünschte Temperatur erreicht ist, leuchten die LEDs für Kaffee und Heißwasser dauerhaft auf.
- 10 Bevor Sie Kaffee, Wasser oder Dampf ausgeben, die Anweisungen im Abschnitt „Erste Verwendung“ folgen.

Erste Verwendung oder nach einer Inaktivität von mehr als 2 Wochen

Hinweis: das während dieses Verfahrens ausgegebene Wasser muss weggeschüttet und darf nicht für Lebensmittelzwecke verwendet werden.

Hinweis: um die Maschine vor Kalkablagerungen zu schützen, verwenden Sie nicht zu hartes Wasser. Bei Bedarf empfehlen wir den Einsatz eines Wasserenthärter.

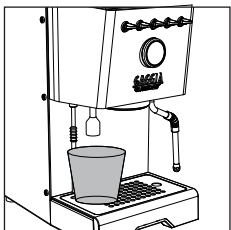

- 1 Einen großen Behälter unter die Heißwasserdüse stellen.
- 2 Den Wassertank herausnehmen, ausspülen und bis zum Füllstand MAX füllen.
- 3 Den Heißwasser-Hebel drücken und einen Tank Wasser aus der Wasserdüse ausgeben. Wenn die Wasserausgabe stoppt und der Wasser-Hebel dauerhaft leuchtet, den Hebel erneut drücken, bis der Wasseralarm auf dem Display erscheint. Das Entleeren des gesamten Wassertanks kann einige Minuten dauern.
- 4 Den Wassertank erneut bis zum Füllstand MAX füllen.

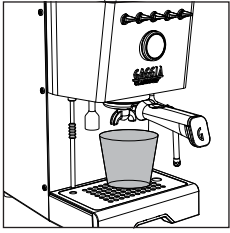

- 5 Den Filterhalter in die Brühgruppe einsetzen und einen großen Behälter unter den Filterhalter stellen.
- 6 Den Kaffee-Hebel drücken und Wasser aus der Kaffeebrühgruppe entnehmen. Wenn die Ausgabe stoppt, den Kaffee-Hebel erneut zum Ausgeben drücken, bis das Signal „Kein Wasser“ erscheint.
- 7 Den Filterhalter entfernen und diesen unter laufendem Wasser abspülen.
- 8 Anschließend den Wassertank erneut bis zum Füllstand MAX füllen.
- 9 Den Dampf-Hebel drücken, wenn er dauerhaft leuchtet, den Knopf öffnen und etwa eine Minute lang Dampf ausgeben.
- 10 Schalten Sie die Maschine aus und wieder ein, um sicherzustellen, dass alle Informationen gespeichert werden. Die Maschine ist jetzt betriebsbereit.

Zubereitung eines Kaffees

Sicherstellen, dass ein geeigneter Mahlgrad für die Espresso-Ausgabe verwendet wird.

Für einen korrekten Mahlgrad empfehlen wir die Verwendung unseres Mahlwerks MDF55.

Hinweis: wenn Sie die eingestellte Temperatur bei heißer Maschine reduzieren, folgen Sie zur Beschleunigung der Abkühlung, die Anweisungen im Kapitel "Senken der Temperatur des Kaffee- und Dampf/Heißwasser Kessels".

Kaffeeausgabe

Der Filterhalter wird ab Werk mit montiertem Filter für 2 Tassen geliefert.

Für die Ausgabe des ersten Kaffees muss der Filterhalter vorgewärmt werden:

- 1 Den Filterhalter mit dem Filter für 1 Tasse oder 2 Tassen in die Brühgruppe einsetzen.
- 2 Eine Tasse unter den Filterhalter stellen, den Kaffee-Hebel drücken wenn er dauerhaft leuchtet, und eine Tasse Wasser (*ca. 150 ml*) ausgeben.
- 3 Den Filterhalter entfernen und etwaige Wasserrückstände beseitigen.
- 4 Den Filterhalter mit 1 Messlöffel vorgemahlenem Kaffee für einen Einzelkaffee oder mit 2 Messlöffeln für einen doppelten Kaffee füllen, als Referenz dient die interne Kerbe im Filter. Dabei den Filterhalter seitlich aufklopfen, um das Kaffeepulver zu verteilen.

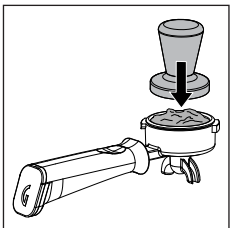
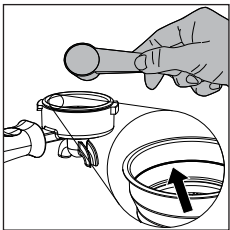

- 5 Den Kaffee unter Verwendung des mitgelieferten Stampfers komprimieren. Der Kaffee ist gleichmäßig zu komprimieren und die Oberfläche des Kaffees muss eben, glatt und parallel zum Rand des Filterhalters sein.
- 6 Den Rand des Filterhalters von eventuellen Kaffeerückständen befreien.
- 7 Den Filterhalter korrekt einsetzen, wie im Abschnitt „Einsetzen des Filterhalters“ beschrieben.
- 8 1 Tasse oder 2 Tassen unter den Filterhalter stellen.

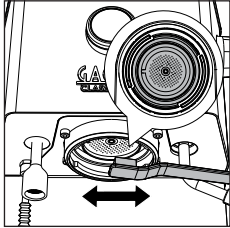

- 9 Abwarten, bis der Kaffee-Hebel dauerhaft leuchtet, bevor Sie diesen drücken, um die Ausgabe zu beginnen.
- 10 Während der Ausgabe zeigt das Display die Ausgabesekunden an.
- 11 Wenn die gewünschte Menge erreicht ist, den Kaffee-Hebel erneut drücken, um die Ausgabe zu unterbrechen.
- 12 Nach beendeter Ausgabe den Filterhalter herausnehmen, den Kaffeesatz aus dem Filter und mögliche Rückstände von der Siebscheibe entfernen.
- 13 Das Display kehrt wieder zur Anzeige der Temperatur am Auslass der Brühgruppe zurück.

Hinweis: etwa 10 Sekunden lang warten, bevor der Filterhalter entfernt wird, diesen dann langsam herausnehmen und vorsichtig nach links drehen. Darauf achten, dass das auf dem Kaffeesatz zurückgebliebene Wasser nicht zu Verbrennungen führt.

Hinweis: Im Filterhalter kann eine geringe Menge Wasser zurückbleiben. Dies ist normal und auf die Eigenschaften des Filterhalters zurückzuführen.

Kaffeeausgabe mit automatischer Vorbrührung

Es besteht die Möglichkeit, die automatische Vorbrührung zu aktivieren, die eine werkseitig voreingestellte Vorbrühzeit hat, welche über das Menü der Maschine geändert werden kann.



- 1 Um die automatische Vorbrührung zu aktivieren, den Hebel für die Vorbrührung drücken, der aufleuchtet.
- 2 Wenn die Ausgabe nach dem Drücken des Kaffee-Hebels beginnt, zeigt das Display die eingestellte Vorbrührung und Ausgabezeit an.
- 3 Wenn die gewünschte Kaffeemenge erreicht ist, den Kaffee-Hebel erneut drücken, um die Ausgabe zu unterbrechen.

Kaffeeausgabe mit manueller Vorbrührung



Achtung: um die Gefahr von Verbrennungen zu vermeiden, darf der Filterhalter nicht schon nach Loslassen des Vorbrührung-Hebels entfernt werden, sondern erst dann, wenn der Brühvorgang beendet ist.

Während der Ausgabe mit manueller Vorbrührung zeigt das Display nacheinander alle Phasen an - Benetzung der Kaffeetablette mit Wasser - Ruhezeit - effektive Ausgabe.



- 1 Den Vorbrührung-Hebel gedrückt halten, die entsprechende LED beginnt zu blinken.



- Das Display zeigt die Benetzungszeit der Tablette mit Wasser und das entsprechende Symbol  an.
- Den Hebel loslassen, wenn die gewünschte Benetzungszeit erreicht ist (*maximal 20 Sekunden*).
- Die Sekunden laufen weiter. Es wird die gewünschte Ruhezeit und das entsprechende Symbol  angezeigt.
- Nach Ablauf der gewünschten Ruhezeit (*maximal 15 Sekunden*) den Kaffee-Hebel drücken, um die effektive Ausgabe bei Hochdruck zu starten.
- Auf dem Display laufen die auf die Ausgabe bezogenen Sekunden.
- Wenn die gewünschte Menge erreicht ist, den Kaffee-Hebel erneut drücken, um die Ausgabe zu unterbrechen.

Hinweis: der Kaffee-Hebel ist deaktiviert, wenn der Hebel für die Vorbrührung gedrückt gehalten wird.

Hinweis: sobald die maximale Ruhezeit abgelaufen ist, bricht das Gerät die Kaffee-Ausgabe ab.

Kaffeeausgabe mit der PRESET-Funktion

Wenn diese Funktion aktivieren wird, unterbricht die Maschine automatisch die Ausgabe, sobald eine zuvor eingestellte Menge erreicht ist.

Aktivieren und Deaktivieren der PRESET-Funktion



- Um die Funktion zu aktivieren oder zu deaktivieren, den Vorbrühung-Hebel und den Kaffeehebel gleichzeitig einige Sekunden lang gedrückt halten.
- Die Meldung PRESET auf dem Display zeigt an, wenn die Funktion aktiv ist.
- Wenn die Funktion aktiv ist, gibt die Maschine die eingestellte Kaffeemenge aus.
- Wird die Funktion deaktiviert, kehrt man wieder zum manuellen Modus zurück und der Kaffee-Hebel muss erneut gedrückt werden, um die Ausgabe zu unterbrechen.

Einstellen und Speichern Ihrer Kaffeemenge

An der Maschine ist werkseitig eine Kaffeemenge voreingestellt.

Die voreingestellte Menge kann geändert werden, indem der unten beschriebene Vorgang befolgt wird.

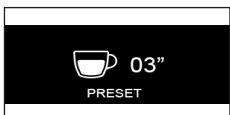

- Den Kaffee-Hebel einige Sekunden lang gedrückt halten. Diesen loslassen, wenn die Ausgabe beginnt und auf dem Display der Timer mit blinkender Meldung PRESET erscheint.
- Den Kaffee-Hebel erneut drücken, wenn die gewünschte Menge erreicht ist.
- Auf dem Display erscheint ein Bestätigungshäkchen, das anzeigt, dass die neue Menge gespeichert wurde, wobei die zuvor eingestellte Menge überschrieben wird.



- 4 Das Display kehrt mit aktiver PRESET-Funktion zum Hauptbildschirm zurück.

Hinweis: die PRESET-Funktion speichert die Kaffeemenge und nicht die Zeit. Der Timer auf dem Display kann je nach Kaffeesorte, Menge des gemahlene Kaffees und größerem oder feinerem Mahlgrad eine andere Zeit für die gleiche Kaffeemenge anzeigen.

Hinweis: die PRESET-Funktion wird automatisch deaktiviert, wenn ein Kaffee mit manueller Vorbrühung angefordert wird. Nach Beendigung der Ausgabe wird sie zurückgesetzt.

Senken der Temperatur des Kaffee-und Dampf/ Heisswasser Kessels

Kaffeekessel

- 1 Eine leere Tasse unter die Brühgruppe stellen, ohne den Filterhalter einzusetzen.
- 2 Den Kaffee-Hebel drücken und eine Tasse Wasser ausgeben.
- 3 Den Kaffee-Hebel erneut drücken um die Ausgabe zu stoppen.
- 4 Den Vorgang wiederholen, wenn die Maschine die auf dem Display angezeigte gewünschte Temperatur noch nicht erreicht hat.

Dampf/Heisswasser Kessel

- 1 Eine leere Tasse unter die Wasserdüse stellen.
- 2 Den Wasser-Hebel drücken und eine Tasse Wasser ausgeben.
- 3 Den Wasser-Hebel erneut drücken um die Ausgabe zu stoppen.
- 4 Wiederholen Sie den Vorgang, wenn die Maschine die gewünschte Temperatur noch nicht erreicht hat.

Milchaufschäumung für die Zubereitung eines Cappuccino

Um ein optimales Ergebnis zu gewährleisten, empfehlen wir die Verwendung von kalter Vollmilch (*bei ca. 5 °C*) mit einem Eiweißgehalt von mindestens 3 % und mit mindestens 3,5 % Fett. Gute Ergebnisse lassen sich auch mit teilentrahmter Kuhmilch, einigen laktosefreien Milchsorten, Soja-, Mandel- und Hafermilch erzielen.

- 1 Den Dampf-Hebel drücken, der zu blinken beginnt, bis die Maschine die eingestellte Temperatur erreicht hat, die auf dem Display angezeigt wird.
- 2 Wenn der Hebel dauerhaft leuchtet, ist die Maschine für die Dampfausgabe bereit.

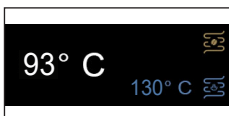

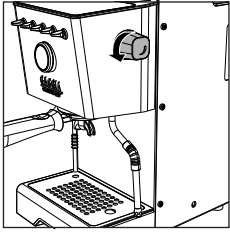

- 3 Bevor mit der Milchaufschäumung begonnen wird, zunächst mögliche Kondenswasserrückstände entfernen. Dazu den Dampf-Drehknopf öffnen, bis nur noch Dampf austritt.

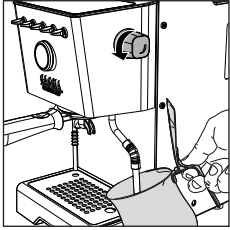

- 4 Eine Kanne ca. 1/3 mit kalter Milch füllen, die Dampfdüse in die Milch eintauchen und mit der Aufschäumung beginnen, indem der Drehknopf wieder geöffnet wird.
- 5 Wenn die gewünschte Aufschäumung erreicht ist, den Drehknopf schließen, um die Dampfausgabe zu unterbrechen, und die Kanne wegziehen.
- 6 Das System reinigen, indem erneut ein wenig Dampf ausgegeben wird, um etwaige Milchreste zu entfernen. Die Düse mit einem feuchten Tuch reinigen.
- 7 Den Dampf-Hebel drücken, um die Funktion zu verlassen. Die LED schaltet sich aus.

Achtung: zu Beginn der Ausgabe können heiße Wasserspritzer auftreten. Das Ausgaberohr kann hohe Temperaturen erreichen, nicht direkt mit den Händen berühren.

Heißwasserausgabe

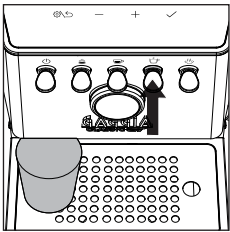







- 1 Eine Tasse unter die Heißwasserdüse stellen.
- 2 Den Heißwasser-Hebel drücken, wenn er dauerhaft leuchtet, und wenn die gewünschte Menge erreicht ist, diesen erneut drücken, um die Ausgabe zu unterbrechen. Wenn Sie eine größere Wassermenge entnehmen möchten, wiederholen Sie den Vorgang.

Hinweis: eine Wasserausgabe ist möglich, auch wenn der Wasser-Hebel blinkt oder nicht leuchtet. In diesem Fall ist die Wassertemperatur möglicherweise nicht optimal.

Achtung: zu Beginn der Ausgabe können heiße Wasserspritzer auftreten. Das Ausgaberohr kann hohe Temperaturen erreichen, nicht direkt mit den Händen berühren.

Einstellungen der Maschine

Durch Drücken der Taste  auf dem Display gelangt man zu den Einstellungen der Maschine, in denen einige Parameter unter Verwendung der Navigationstasten **+**, **-** und der Bestätigungstaste  aktiviert oder geändert werden können:

- Automatische Vorbrühung 
- Wake-up-Timer (Weck-Timer) 
- Standby 
- Ecomode (Öko-Modus) 
- Tastenton 
- Maßeinheit der Temperatur 
- Dampftemperatur 

Automatische Vorbrühung





Es können 3 Vorbrühstufen eingestellt werden, indem das Symbol  ausgewählt wird.

LGT Light roast - Helle Röstung
 MED Medium roast - Mittlere Röstung
 DRK Dark roast - Dunkle Röstung

Wake-up-Timer (Weck-Timer)



Durch Auswahl des Symbols  kann die Weckfunktion der Maschine aktiviert oder deaktiviert werden.

Um die Funktion zu aktivieren, zunächst ON auswählen, dann bestätigen, das Symbol  auswählen, um die Uhrzeit einzustellen und dann das Symbol  auswählen, um die Weckzeit einzustellen (*jeweils 15-minütig einstellbar*). Ein weißer Punkt in der oberen linken Ecke des Displays zeigt an, dass die Funktion aktiv ist.

Standby



Werkseitig ist die Maschine mit einer Funktion für die automatische Abschaltung nach einer Nichtbenutzung von 30 Minuten ausgestattet.

Das Symbol  auswählen, um die Funktion zu deaktivieren oder die Standby-Zeit zu ändern.

Ecomode (Öko-Modus)



Durch Auswahl des Symbols  kann die Funktion Ecomode (Öko-Modus) aktiviert oder deaktiviert werden.

Wenn die Funktion Ecomode (Öko-Modus) aktiv ist, schaltet sich der Dampf- und Heißwasserkessel aus. Die Ausgabe von Dampf/Heißwasser ist weiterhin durch Drücken der entsprechenden Hebel möglich und die Ecomode-Funktion wird automatisch deaktiviert. In diesem Fall dauert es länger, bis die für eine optimale Ausgabe erforderliche Temperatur erreicht ist. Die Ecomode-Funktion kann durch Rückkehr zu den Einstellungen wieder aktiviert werden.

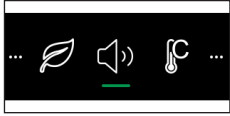

Tastenton

Zum Ein- oder Ausschalten des Tastentons das Symbol  auswählen.



Maßeinheit der Temperatur

Durch Auswahl des Symbols  kann zwischen C° und F° als Maßeinheit der Temperatur gewählt werden.



Dampftemperatur

Durch Auswahl des Symbols  kann die Einstellung der Temperatur geändert werden.

Reinigung und Wartung

Mit einer regelmäßigen Reinigung und Wartung werden die optimalen Betriebsbedingungen der Maschine erhalten und langfristig ein guter Kaffee, ein konstanter Kaffeefluss und ein exzellenter Milchschaum gewährleistet.

Reinigungstabelle

Komponente	Nach jedem Gebrauch	Täglich	Wöchentlich	Monatlich
Reinigung Dampfdüse	●			
Reinigung der Brühgruppe				●
Reinigung Filter und Filterhalter		●		
Reinigung Siebscheibe	●			
Reinigung Rost und Abtropfschale		●		
Reinigung Wassertank			●	

Reinigung der Dampfdüse

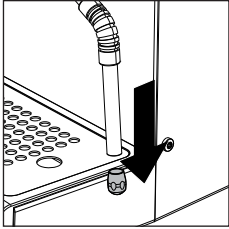

Nach jedem Milchaufschäumen:

- 1 Die Dampfdüse mit einem feuchten Tuch reinigen. Für eine gründlichere Reinigung die Düse abschraube, unter laufendem Wasser abwaschen und dann wieder montieren.
- 2 Den Dampf-Drehknopf einige Augenblicke öffnen, um etwaige Milchreste zu entfernen, und den Drehknopf dann wieder schließen.

Reinigung der Brühgruppe

Monatlich:

Wir empfehlen, die Brühgruppe mit den Reinigungstabletten „Coffee oil remover (Kaffeefettlöser)“ von Gaggia zu reinigen, um alle öligen Kaffeerückstände zu entfernen.

- 1 Sicherstellen, dass der Abflussschlauch (28) eingesetzt ist.
- 2 Den Blindfilter (23) in den Filterhalter einsetzen. Eine Reinigungstablette von Gaggia in 4 Teile teilen und in den Blindfilter legen.
- 3 Den Filterhalter (24) in die Kaffeebrühgruppe (30) einsetzen
- 4 Den Kaffee-Hebel drücken, um die Pumpe zu aktivieren und den notwendigen Druck zu erzeugen.
- 5 5 Sekunden lang warten, bevor der Kaffee-Hebel erneut gedrückt wird, um die Pumpe zu deaktivieren.
- 6 Das Wasser mit dem Reinigungsmittel fließt durch den Abflussschlauch in die Abtropfschale. Einen Zeitraum von ca. 30 Sekunden abwarten.
- 7 Die Punkte 4 bis 6 mindestens 10 Mal wiederholen, bis sauberes Wasser aus dem Abflussschlauch in die Abtropfschale fließt.
- 8 Den Filterhalter mit dem Blindfilter entfernen und diese gründlich mit heißem Wasser waschen.
- 9 Den Filterhalter mit dem Blindfilter wieder in die Kaffeebrühgruppe einsetzen und die Punkte 4 und 5 mindestens 10 Mal wiederholen, um die Spülphase abzuschließen.
- 10 Entfernen Sie den Filterhalter und den Blindfilter und reinigen Sie die Siebscheibe (29) mit einer Bürste wie im entsprechenden Kapitel beschrieben.
- 11 Den Kaffee-Gebel drücken und eine Tasse heißes Wasser (ca. 150 ml) aus der Kaffeebrühgruppe ausgeben.
- 12 Die Abtropfschale entfernen und unter laufendem Wasser waschen.
- 13 Die Maschine ist jetzt betriebsbereit.

Hinweis: die Maschine ist mit einem Schutzsystem ausgestattet. Wenn Sie die Kaffeeausgabe mit eingesetztem Blindfilter länger als 90 Sekunden aktivieren, wird der Alarm E16 angezeigt. Dies ist normal und kein Produktfehler

Reinigung Filter und Filterhalter

Die Filter müssen stets sauber gehalten werden, um ein optimales Ergebnis zu gewährleisten.

Täglich:

- 1 Den Filter aus dem Filterhalter herausnehmen, wie in der Abbildung dargestellt.

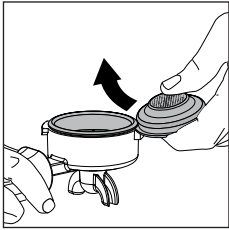

- 2 Den Filterhalter mit lauwarmem Wasser waschen.

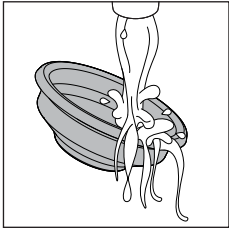

- 3 Sollte eine Störung beim Brühvorgang festgestellt werden, die Filter 10 Minuten lang in kochendes Wasser tauchen und anschließend unter laufendem Wasser spülen.

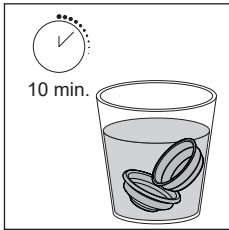

- 4 Für eine optimale Reinigung der Filter wird der Kauf von Reinigungstabs GAGGIA empfohlen, die extra für die perfekte Pflege Ihrer Maschine gedacht sind.

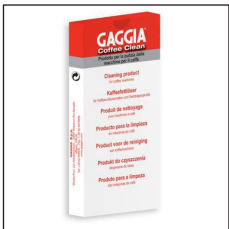

Achtung: der Filter darf erst gewechselt werden, wenn der Filterhalter vollständig abgekühlt ist, um Verbrennungen zu vermeiden.

Reinigung der Siebscheibe

Nach jeder Kaffeeausgabe:

- 1 Den Filterhalter aus der Gruppe entfernen.
- 2 Etwaige Kaffeesatzrückstände mit einer Bürste von der Siebscheibe entfernen.
- 3 Mit Heißwasser reinigen, dazu den Kaffee-Hebel drücken und eine Tasse Wasser ausgeben.

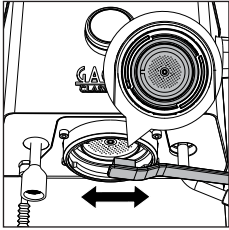

Reinigung des Gitters und der Abtropfschale

Die Abtropfschale und den Rost herausnehmen und die Teile unter laufendem Wasser waschen. Keine scheuernden Produkte verwenden.

Reinigung des Wassertanks

- 1 Den Wassertank entfernen und unter laufendem Wasser ausspülen.

Hinweissymbole

Das Wassertank muss aufgefüllt werden.



Bedeutung der Fehlercodes

Öffnen Sie den Dampfknopf und lassen Sie ihn geöffnet, bis der Dampfausstoß fast beendet ist (*ca. 2 Minuten*). Schließen Sie den Dampfknopf. Schalten Sie die Maschine mit dem Hauptschalter aus und wieder ein. Wenn der Fehler weiterhin besteht, müssen Sie sich an ein autorisiertes Servicecenter wenden

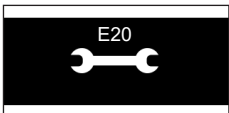

Schalten Sie die Maschine mit dem Hauptschalter aus und wieder ein. Entfernen Sie den Filterhalter (sofern eingesetzt) nicht, bevor Sie die Maschine ausschalten. Versuchen Sie, den Vorgang einige Male zu wiederholen. Wenn der Fehler weiterhin besteht, müssen Sie sich an ein autorisiertes Servicecenter oder den Händler in Ihrem Land wenden und den Fehlercode angeben, der auf dem Display über dem Symbol angezeigt wird. Kontaktdaten sind auf der Website www.gaggia.com verfügbar.

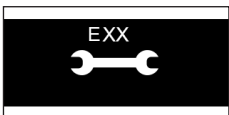

Problemlösung

In diesem Kapitel werden die häufigsten Probleme aufgeführt, die in der Maschine auftreten können. Wenn das Problem mit den vorstehenden Angaben nicht beherrschbar ist, sehen Sie in www.gaggia.com in der Liste der häufig gestellten Fragen (FAQ) nach oder kontaktieren Sie eine Kundendienststelle oder einen Händler in Ihrem Land.

Problem	Ursache	Abhilfe
Es bildet sich kein Milchschaum.	Der verwendete Milchtyp eignet sich nicht für die Herstellung von Schaum.	Je nach Milchtyp können die Qualität und die Menge des Milchschaums unterschiedlich sein (<i>Kapitel „Milchaufschäumung für die Zubereitung eines Cappuccino“</i>).
Nach dem Drücken des Kaffee-Hebels wird kein Kaffee ausgegeben.	Filterhalter verstopft.	Den Kaffee-Hebel erneut drücken. Die Maschine ausschalten und abwarten, bis sie abkühlt (<i>ca. 1 Stunde</i>). Anschließend den Filterhalter abnehmen und sorgfältig reinigen. Sollte das Problem erneut auftreten, die Kundendienststelle kontaktieren.
Das Gerät fordert zum Auffüllen des Wassertanks auf, auch wenn dieser nicht ganz leer ist.	Dies ist ein normales Verhalten der Maschine und erfordert eine Wasserreserve, um mögliche Fehlfunktionen zu vermeiden.	Füllen Sie den Wassertank bis zum Füllstand MAX.
Der Kaffee ist zu kühl.	Filterhalter für Vorheizen nicht eingesetzt.	Den Filterhalter vorwärmen (<i>Kapitel „Kaffeerausgabe“</i>).
	Tassen kalt.	Stellen Sie die Tassen auf den Tassenwärmer.
	Die Maschine ist nicht auf Temperatur.	Abwarten, bis die LED des Kaffee-Hebels dauerhaft aufleuchtet.
Der Kaffee ist auch nach dem Absenken der Temperatur auf dem Display zu heiß.	Alle Teile der Maschine sind heiß.	Um die Abkühlung des Kaffee-Kessels zu beschleunigen, die Hinweise im Kapitel "Senken der Temperatur des Kaffee- und Dampf/Heißwasser Kessels" befolgen.
Der Kaffee läuft zu schnell durch, es bildet sich keine Crema.	Zu wenig Kaffee im Filterhalter.	Kaffee nachfüllen.
	Mahlgrad ist zu grob.	Einen feineren Mahlgrad verwenden.
	Komprimierung zu leicht und/oder mit Rillenbildung.	Das Kaffeepulver mit dem dazu vorgesehenen Stampfer noch stärker komprimieren und darauf achten, dass sich keine Rillen bilden.
Der Kaffee wird nicht oder tropfenweise ausgegeben.	Kaffee nicht frisch.	Eine andere Kaffeemischung verwenden.
	Mahlgrad ist zu fein.	Einen gröberen Mahlgrad verwenden.
	Kaffee zu stark im Filterhalter komprimiert.	Den Kaffee weniger stark komprimieren.
	Zu viel Kaffee im Filterhalter.	Die Kaffeemenge im Filterhalter reduzieren.
	Filter im Filterhalter verstopft.	Den Filter reinigen (<i>Kapitel „Reinigung Filter und Filterhalter“</i>).

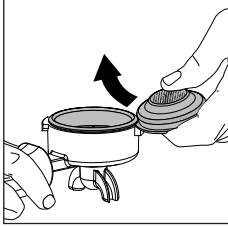
Problem	Ursache	Abhilfe
Der Kaffee tritt an den Rändern aus.	Der Filterhalter wurde nicht korrekt in die Kaffeebrühgruppe eingesetzt.	Den Filterhalter einsetzen, wie im entsprechenden Kapitel beschrieben.
	Oberer Rand des Filterhalters verschmutzt.	Den Rand des Filterhalters reinigen.
	Zu viel Kaffee im Filterhalter.	Die Kaffeemenge mithilfe des Messlöffels reduzieren.
	Dichtungsring der Siebscheibe schmutzig.	Die Dichtung der Siebscheibe reinigen, wie im entsprechenden Kapitel beschrieben.
Die Kaffeetablette ist zu nass.	Kaffee zu grob gemahlen.	Einen feineren Mahlgrad verwenden.
	Wenig Kaffee im Filterhalter.	Die Kaffeemenge im Filterhalter erhöhen.
Es ist schwierig, den Filter aus dem Filterhalter zu entfernen.	Dies ist typisch für professionelle Filterhalter, um zu verhindern, dass sie zu locker sitzen.	Verwenden Sie einen anderen mitgelieferten Filter verkehrt herum als Hebel (<i>Kapitel „Reinigung Filter und Filterhalter“</i>).
		
Die Maschine schaltet sich nicht ein.	Die Maschine ist nicht angeschlossen.	Bitte prüfen, ob das Netzkabel richtig eingesteckt ist.
	Die Maschine wurde gerade mit dem ON/OFF Hebel ausgeschaltet und benötigt einige Sekunden, um den Ausschaltvorgang abzuschließen.	Warten Sie einige Sekunden, bevor Sie die Maschine wieder einschalten.
Die Maschine gibt kein Wasser aus.	Das Wasser im Boiler hat die Mindesttemperatur für die Ausgabe noch nicht erreicht.	Warten Sie, bis die Wasser-LED dauerhaft leuchtet.
	Wasseralarm aktiv.	Füllen Sie den Wassertank auf.

Technische Daten

Nennspannung - Nennleistung - Stromversorgung	Siehe Schilder im Fach des Wassertanks
Gehäusematerial	Stahl
Abmessungen (L x H x T)	260 x 423 x 416 mm
Gewicht	17,6 kg
Kabellänge	1200 mm
Bedienfeld	Frontblende
Wassertank	2 Liter - Herausnehmbar
Pumpendruck Kaffee	15 bar
Durchlauferhitzer Kaffee	Messing 120 ml
Pumpendruck Dampf	15 bar
Durchlauferhitzer Dampf	Rostfreier Edelstahl 900 ml
Sicherheitsvorrichtungen	Thermosicherung - Druckbegrenzungsventil

GAGGIA S.p.a. si riserva il diritto di apportare tutte le modifiche ritenute necessarie.

GAGGIA S.p.a. se réserve le droit d'apporter toutes les modifications jugées nécessaires.

GAGGIA S.p.a. behält sich das Recht vor, alle für erforderlich erachteten Änderungen vorzunehmen.

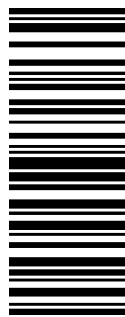

421946600731

COD.

- Rev.01 - 12/02/25

GAGGIA S.p.A.

Sede Amministrativa/Administrative Office

Via Torretta, 240

40041 Gaggio Montano - Bologna - Italia

+39 0534 771111

www.gaggia.com

GAGGIA
MILANO