

# GAGGIA

## MILANO



ENGLISH

NEDERLANDS

POLSKI

# GAGGIA CLASSIC GT

EG3500 (SIN046)

User manual  
Gebruiksaanwijzing  
Instrukcja obsługi

CE

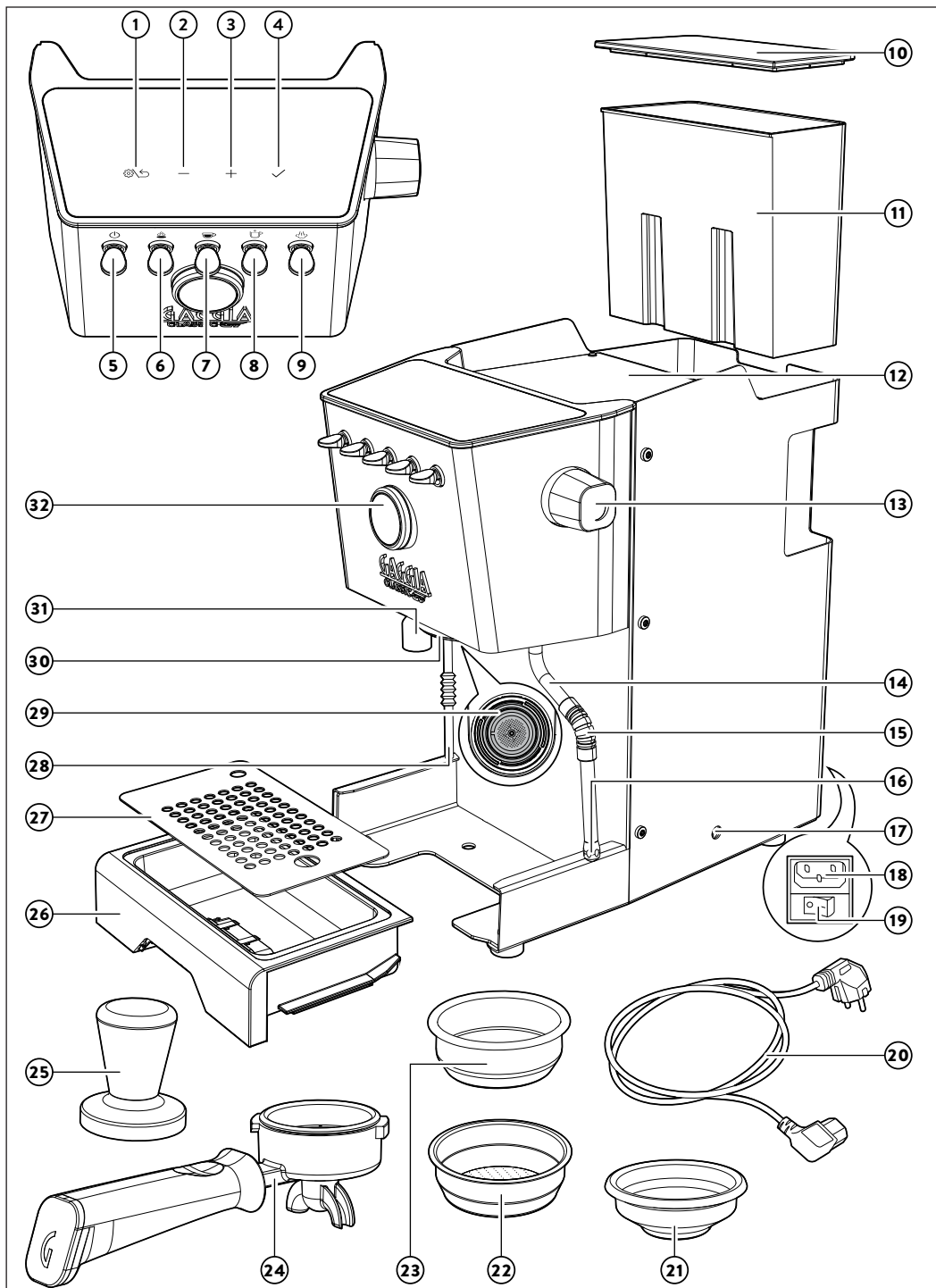

**ENGLISH****04**

Thank you for choosing Gaggia Classic GT!

Built for the home baristas who aspire for more, this machine is for all of you who demand cutting-edge performances in their own home.

Classic GT will give you the possibility to create your bespoke coffee experience, making unforgettable moments and defining your own rituals.

Before using it for the first time, carefully read this user manual - including the safety section. It provides all the information needed to install, use and clean your machine and keep the instructions for future reference.

**NEDERLANDS****22**

Bedankt dat u gekozen heeft voor de Gaggia Classic GT!

Deze machine, die is gemaakt voor de thuisbarista's die meer willen, is bedoeld voor iedereen die thuis de beste prestaties wenst.

Classic GT biedt de mogelijkheid om een koffie-ervaring op maat te creëren, voor onvergetelijke momenten te zorgen en je eigen rituelen vorm te geven.

Lees deze gebruiksaanwijzing voor het eerste gebruik aandachtig door - inclusief het hoofdstuk over de veiligheid. Hierin vindt u alle informatie die nodig is om uw machine te installeren, te gebruiken en schoon te maken.

Bewaar de instructies om ze later te kunnen raadplegen.

**POLSKI****41**

Dziękujemy za wybór Gaggia Classic GT!

Stworzony dla domowych baristów, którzy aspirują do czegoś więcej, ten ekspres przeznaczony jest dla wszystkich tych, którzy wymagają nowatorskiego działania w domowym zaciszu.

Classic GT umożliwia tworzenie indywidualnych kreacji kawowych, aby móc przeżywać niezapomniane chwile i definiować własne rytuały.

Przed pierwszym użyciem urządzenia należy uważnie przeczytać niniejszy podręcznik użytkownika, włącznie z częścią dotyczącą bezpieczeństwa.

Zawiera on wszystkie informacje potrzebne do instalacji, obsługi i czyszczenia urządzenia. Podręcznik należy zachować do wykorzystania w przyszłości.





<b>Contents</b>	<b>_____</b>	<b>_____</b>
<b>Icons and display</b>	<b>_____</b>	<b>5</b>
<b>Machine overview</b>	<b>_____</b>	<b>6</b>
<b>Control panel</b>	<b>_____</b>	<b>6</b>
Multifunction buttons	_____	6
Control panel toggle switches	_____	6
<b>Filters supplied</b>	<b>_____</b>	<b>7</b>
2-cup filter	_____	7
1-cup filter	_____	7
Blind filter	_____	7
<b>Inserting the filter holder</b>	<b>_____</b>	<b>8</b>
<b>Adjusting the grid height</b>	<b>_____</b>	<b>8</b>
<b>Brew pressure adjustment</b>	<b>_____</b>	<b>8</b>
<b>First installation</b>	<b>_____</b>	<b>9</b>
<b>First use or after a period of inactivity of more than 2 weeks</b>	<b>_____</b>	<b>10</b>
<b>Coffee preparation</b>	<b>_____</b>	<b>11</b>
Coffee brewing	_____	11
Coffee brewing with automatic pre-infusion	_____	12
Coffee brewing with manual pre-infusion	_____	12
Coffee brewing with PRESET function	_____	13
Enabling and disabling PRESET function	_____	13
Setting and saving the quantity of your coffee	_____	13
How to lower the temperature of the coffee and hot water/steam boilers	_____	14
<b>Frothing milk to prepare a cappuccino</b>	<b>_____</b>	<b>14</b>
<b>Dispensing hot water</b>	<b>_____</b>	<b>15</b>
<b>Machine settings</b>	<b>_____</b>	<b>15</b>
Automatic pre-infusion	_____	15
Wake-up timer	_____	15
Stand-by	_____	16
Ecomode	_____	16
Button sound	_____	16
Temperature units	_____	16
Steam temperature	_____	16





<b>Cleaning and maintenance</b>	<b>17</b>
Cleaning table	17
Cleaning the steam wand	17
Cleaning the brew unit ( <i>backflushing</i> )	17
The filter and filter holder cleaning	18
Cleaning the screen	19
Cleaning the grid and drip tray	19
Cleaning the water tank	19
<b>Warning icons</b>	<b>19</b>
<b>Error code key</b>	<b>20</b>
<b>Troubleshooting</b>	<b>20</b>
<b>Energy consumption</b>	<b>22</b>

## Icons and display

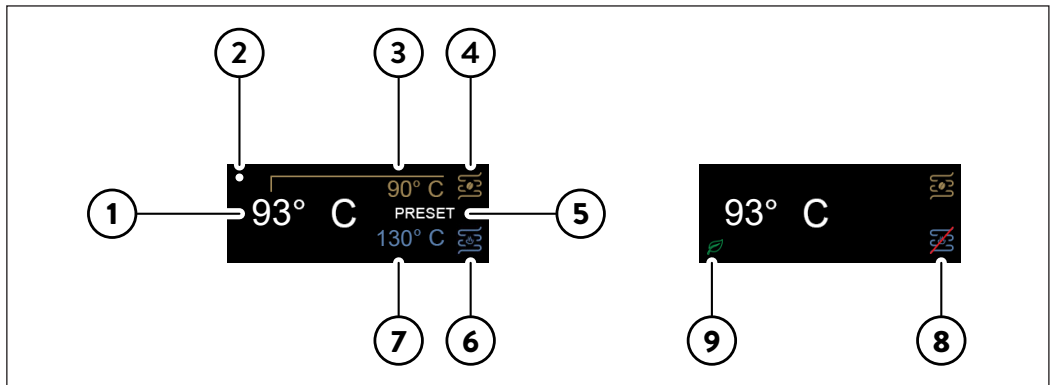

1	Factory set coffee brew temperature	6	Steam/water boiler
2	Wake-up time on	7	Factory set steam temperature
3	Actual temperature	8	Hot water/steam boiler off
4	Coffee boiler	9	Eco-mode on
5	PRESET on		







## Machine overview



1	SETTING/BACK button	17	Brew pressure adjustment screw
2	Navigation button (-)	18	Power cord socket
3	Navigation button (+)	19	Main power button
4	OK button	20	Power cord
5	ON/OFF toggle switch	21	1 cup filter
6	Pre-infusion toggle switch	22	2 cups filter
7	Coffee toggle switch	23	Blind filter
8	Water toggle switch	24	Filter holder
9	Steam toggle switch	25	Tamper
10	Water tank lid	26	Drip tray
11	Water tank	27	Drip tray grid
12	Cup warmer	28	Telescopic drain pipe
13	Steam knob	29	Screen
14	Steam wand	30	Coffee brew unit
15	Steam wand handle	31	Water dispenser
16	Steam wand nozzle	32	Manometer

## Control panel

### Multifunction buttons



1	SETTING/BACK   button	Click to enter the setting menu or to go back to the previous screen.
2/3	Navigation  and  buttons	Click to move throughout the menu and to adjust the brew temperature.
4	OK  button	Click to confirm the selected option.

### Control panel toggle switches

5	ON/OFF  toggle switch	Press to turn the machine on and off. <i>The toggle lights up when the machine is on.</i>
6	Pre-infusion  toggle switch	Press to activate the automatic pre-infusion. <i>When the pre-infusion is activated the toggle lights up.</i> Hold down to activate the manual pre-infusion.
7	Coffee  toggle switch	Press to brew. <i>The toggle is lit when the machine is ready to brew, blinks when it is not at the set temperature.</i>



---

<b>8</b> Water  toggle switch	Press to dispense water. <i>The toggle is lit when the machine is ready to dispense water, blinks when it is not at the set temperature.</i>
<b>9</b> Steam  toggle switch	Press to activate the steaming function, the machine starts warming up. <i>The toggle lights up when the machine is ready to dispense steam, is blinking when it is not at the set temperature.</i>

---

## Filters supplied

---

### 2-cup filter

---

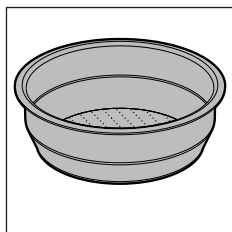

The two-cup filter is already fitted to the filter holder to brew 2 cups of espresso with pre-ground coffee.

### 1-cup filter

---

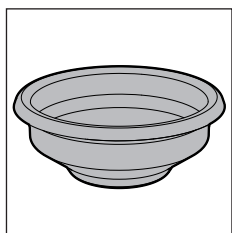

This filter is suited to brew a single cup of espresso with pre-ground coffee.

### Blind filter

---

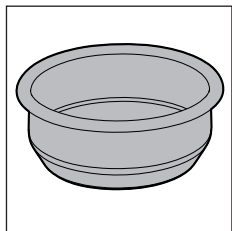

To clean the brew group or adjust the brew pressure by means of the adjustment screw (17).



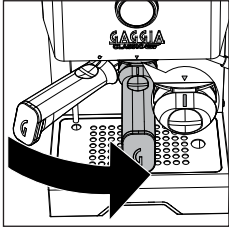

## Inserting the filter holder

Insert the filter holder into the brew group from below, aligning the reference mark on the handle of the filter holder with the symbol ● on the housing, rotating from left to right until the filter holder locks into position, i.e. when the reference mark on the handle and the triangle ▼ on the housing are perfectly aligned or slightly shifted to the right.

## Adjusting the grid height

To reduce the cup clearance and use smaller espresso cups.

- 1 Place the telescopic drain tube at its shortest position.

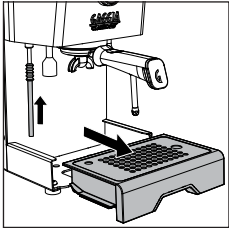

- 2 Lift the drip tray and position it via the dedicated guides as shown in the drawing

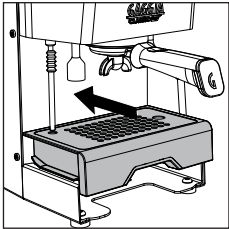

## Brew pressure adjustment

It is possible to adjust the brew pressure by rotating the external adjustment screw (17) which is factory-set at 9 bars.

To adjust the brew pressure:

- 1 Disable the PRESET function if active.
- 2 Insert in the brew unit the filter holder with the blind filter.
- 3 Press the espresso toggle switch and read the bars on the manometer (32).
- 4 With a screwdriver rotate anticlockwise (-) to reduce the pressure or clockwise (+) to increase it.
- 5 Stop the brewing by pressing the espresso toggle switch again when you reach the desired bars on the brew gauge.
- 6 Remove the filter holder and replace the blind filter with the 1 or 2 cups filter.

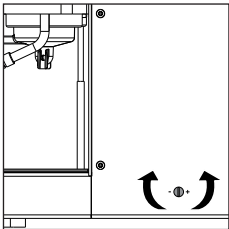



7 The machine is now ready for brewing.

**Note:** do not adjust the brew pressure by using the 1 cup or 2 cups filters. Use only the blind filter.

**Note:** to avoid the risk of burns, do not remove the filter holder before point 5.

**Note:** the machine is equipped with a protection system so that if you activate the coffee dispensing with the blind filter inserted for a time longer than 90 seconds, the alarm E16 appears. This is normal, not a product defect.

## First installation

**Note:** this machine has been tested with coffee. Although it has been carefully cleaned, there may be some coffee residues left. We guarantee, however, that the machine is absolutely new.

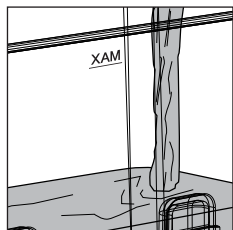

1 Remove the water tank, rinse it out and fill it with cold water to the MAX level. It is recommended to check the water tank is correctly inserted.

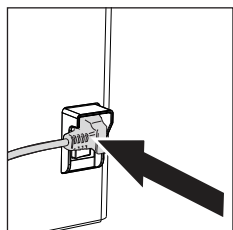

2 Insert the power cord, plug into a wall socket with suitable supply voltage.

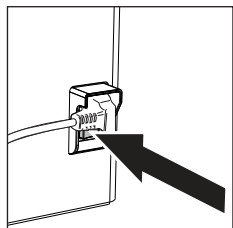

3 Switch the power button, located on the rear of the machine, to "I".

4 The display will light up and show the historical Gaggia logo, before turning off and going into standby.



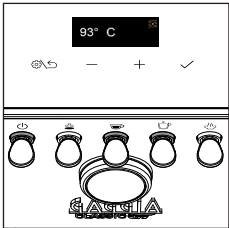
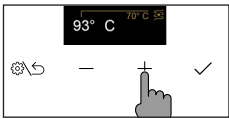
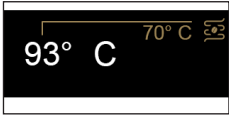
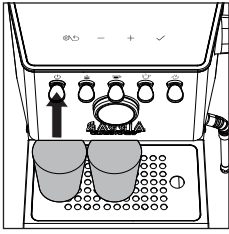

- 5 Press the ON/OFF toggle switch to start the machine, the corresponding LED will light up.
- 6 Place a glass under the brew group and the hot water wand, press the ✓ navigation button and follow the instructions until the installation is completed.
- 7 The display shows the factory-set coffee brew temperature and the relevant growing value until the set temperature is reached.
- 8 The set temperature can be changed using the + and - navigation buttons.
- 9 Once the desired temperature has been reached, the coffee and hot water toggle switches light up steadily and the machine is ready for the first brewing.
- 10 Before brewing, follow the instructions in the chapter "First Use".

## First use or after a period of inactivity of more than 2 weeks

**Note:** new coffee machines may have an unpleasant smell. This is normal, not a product defect. Please follow the instructions below. Water dispensed during this process must be disposed of and cannot be used for feeding.

**Note:** to protect the machine from limescale, you must not use too hard water. If required, we recommend using a water softener.

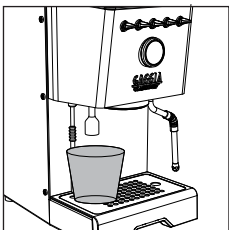

- 1 Place a large container under the hot water wand.
- 2 Remove the water tank rinse it out and fill it up to the MAX level.
- 3 Press the hot water toggle switch and dispense one tank of water from the water dispenser. If the water dispensing stops, just press the water toggle switch again when the LED is steady on until the water alarm appears on the display. Emptying the entire water tank may take a few minutes.
- 4 Fill the water tank again up to the MAX level.

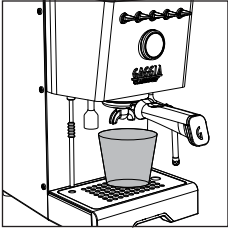

- 5 Insert the filter holder into the brew group and place a large container under it.
- 6 Press the coffee toggle switch and dispense water from the brew group. If the water dispensing stops, just press the coffee toggle switch again until the water alarm appears on the display.
- 7 Remove the filter holder and rinse it under running water.
- 8 Refill the water tank up to the MAX level.
- 9 Press the steam toggle switch, when it is steady on, open the steam knob and dispense steam for about one minute.
- 10 Turn the machine off and on again to ensure that all information is properly saved. The machine is now ready for use.

## Coffee preparation

Make sure to use an appropriate grind setting for espresso brewing.  
For proper grinding, we suggest you use our MDF55 coffee grinder.

**Nota:** if the set temperature is reduced when the machine is already warmed up, to speed up the cooling follow the instructions in the chapter "How to lower the temperature of coffee boilers and water/steam".

## Coffee brewing

The filter holder is factory fitted with a 2-cup filter.

To brew the first coffee, the filter holder must be preheated.

- 1 Insert the filter holder with the 1 or 2-cup filter into the brew group.
- 2 Place a cup under the filter holder and press the coffee toggle switch, when it is steady on, dispensing a cup of water (*approx. 150 ml*).
- 3 Remove the filter holder and wipe away any traces of water.
- 4 Fill the 1- or 2-cup filter with pre-ground coffee, using the mark inside the filter as a reference. Tap the filter holder sideways to level the coffee.

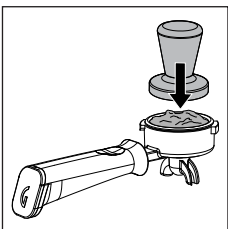
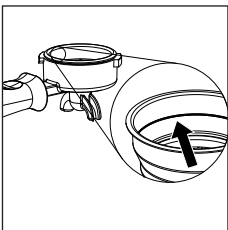

- 5 Press the coffee using the appropriate tamper provided. Tamping shall be done in a uniform way, and the coffee surface must be well levelled, parallel to the filter holder edge.
- 6 Clean the filter holder edge of any coffee residues.
- 7 Insert the filter holder correctly until it locks into place as described in the chapter "Inserting the filter holder".
- 8 Place 1 or 2 cups under the filter holder.
- 9 Wait until the coffee toggle switch is steadily lit before pressing it to start brewing.

## 12 English

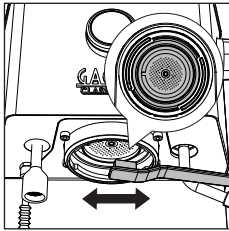

- 10 When brewing, the display shows the brewing time in seconds.
- 11 Once the desired quantity is reached, press the coffee toggle switch again to stop brewing.
- 12 When brewing is over, remove the filter holder and empty the puck from the filter, as well as any residue from both gasket and screen.
- 13 The display will now show the coffee brew temperature again.

**Note:** wait about 10 seconds before removing the filter holder. Remove it slowly and carefully by turning it leftwards. Be careful not to scald yourself with any water left on top of the coffee puck.

**Note:** if a small quantity of water remains in the filter holder, this is considered absolutely normal and is due to the filter holder features.

### Coffee brewing with automatic pre-infusion

It is possible to enable the automatic pre-infusion, and change the PRESET pre-infusion via the machine's menu.



- 1 To activate the automatic pre-infusion press the pre-infusion toggle switch which will light up.
- 2 When pressing the coffee toggle switch to start brewing, the display will show the PRESET pre-infusion and the brewing time.
- 3 Once the desired quantity has been reached press the coffee toggle switch again to stop brewing.

### Coffee brewing with manual pre-infusion

**Warning:** to avoid the risk of burns, do not remove the filter holder after you release the pre-infusion lever but only after ending the brewing.

During brewing with manual pre-infusion, the display will show all stages in succession - wetting of the pre-ground coffee with water - soaking time - actual brewing.



- 1 Hold down the pre-infusion toggle switch which will start flashing.
- 2 The display will show the coffee wetting time and the corresponding symbol (water drop).
- 3 Once the desired wetting time is reached, release the pre-infusion toggle switch.
- 4 The seconds will continue to run indicating the desired soaking time and the corresponding symbol (clock).
- 5 After the desired soaking time has elapsed, press the coffee toggle switch to start the actual high-pressure brewing.



- 6 By pressing the coffee toggle switch, the seconds relating to brewing begin to run.
- 7 When the desired quantity has been reached, press the coffee toggle switch again to stop brewing.

**Note:** the coffee toggle switch is disabled while holding down the pre-infusion toggle switch.

**Note:** once the maximum soaking time has elapsed, the machine cancels the dispensing.

## Coffee brewing with PRESET function

By enabling this function the machine will automatically stop brewing when a previously set quantity is reached.

## Enabling and disabling PRESET function

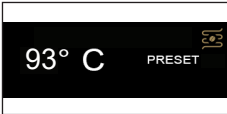
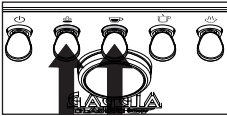

- 1 In order to enable or disable this function, press and hold down the pre-infusion and the coffee toggle switches simultaneously for a few seconds.
- 2 The word PRESET on the display will indicate when the relevant function is active.
- 3 With this function active, the machine will brew the set amount of coffee at each coffee request.
- 4 Disabling this function will return you to manual mode, where the machine will prompt you to press the coffee toggle switch again each time to stop brewing.

## Setting and saving the quantity of your coffee

The machine leaves the factory with a PRESET coffee quantity.

It is possible to change this quantity at any time by following the procedure described below.

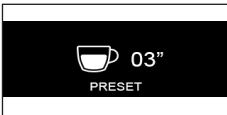

- 1 Hold down the coffee toggle switch for a few seconds, release it when the brewing starts and on the display the timer with the word PRESET will appear flashing.
- 2 Press again the coffee toggle switch once the desired quantity has been reached.
- 3 A confirmation tick will appear on the display, indicating that the new quantity has been saved, overwriting the one previously set.
- 4 The display will return to the main screen with the PRESET function active.

**Note:** the PRESET function saves the volume and not the time. The timer on the display can indicate a different time for the same volume of coffee, due to the type of coffee, the amount of ground coffee or the coarseness of the grind.

**Note:** the PRESET function is automatically disabled when a coffee with manual pre-infusion is requested, and restored when the brewing process is completed.



## How to lower the temperature of the coffee and hot water/steam boilers

Deactivate the pre-infusion or the PRESET function, if active.

### Coffee boiler

- 1 Place a cup under the brew group without the filter holder inserted.
- 2 Press the coffee toggle switch and dispense a cup of water.
- 3 Press the coffee toggle switch again to stop dispensing water.
- 4 Repeat if the machine has not yet reached the desired temperature visible on the display.

### Hot water/steam boiler

- 1 Place a cup under the water dispenser.
- 2 Press the water toggle switch and dispense a cup of water.
- 3 Press the water toggle switch again to stop dispensing water.
- 4 Repeat if the machine has not yet reached the desired temperature.

## Frothing milk to prepare a cappuccino

To ensure a perfect result, we recommend using cold whole milk (*at about 5°C*) with a protein content of at least 3% and a fat content of at least 3.5%. Good results can also be obtained using semi-skimmed cow's milk, some types of lactose-free milk, soy, almond as well as with oat beverages.

- 1 Press the steam toggle switch, which will start flashing until it has reached the set temperature visible on the display.
- 2 When the toggle switch lights up steadily, the machine is ready for dispensing steam.
- 3 Before starting frothing milk, remove any residual condensation by opening the steam knob until only steam is dispensed.
- 4 Fill a jug with cold milk about 1/3 full, insert the steam wand into the milk and start frothing milk by opening the knob again.
- 5 When you obtain the desired milk froth, close the knob to stop steam dispensing and remove the jug.
- 6 Clean the circuit by dispensing a little steam again in order to remove any milk residue and wipe the wand with a damp cloth.
- 7 Press the steam toggle switch to exit the function and the LED will switch off.

**Warning:** dispensing may be preceded by small jets of hot water. The dispensing tube may reach high temperatures: never touch it with bare hands.

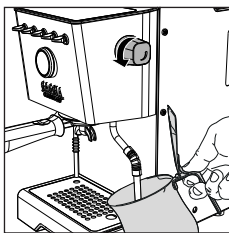
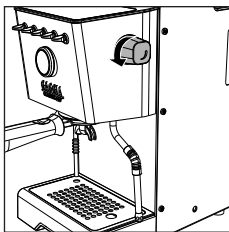
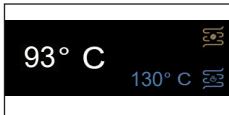

## Dispensing hot water

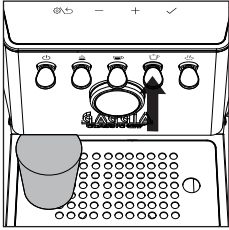











- 1 Place a cup or tea glass under the hot water wand.
- 2 Press the hot water toggle switch when it is steady on and, once desired amount is reached, press it again to stop dispensing. Press again if you need more water.

**Note:** water can be dispensed even if the water toggle switch is off or blinking. In this case, the water temperature may not be optimal.

**Warning:** dispensing may be preceded by small jets of hot water. The dispensing tube may reach high temperatures: never touch it with bare hands.

## Machine settings

By pressing the  button you can activate or modify some of the machine settings using the  and the  navigation buttons:

- Automatic pre-infusion 
- Wake-up timer 
- Stand-by 
- Ecomode 
- Button sound 
- Temperature units 
- Steam temperature 

## Automatic pre-infusion

Is it possible to set 3 pre-infusion levels by selecting the symbol .





LGT Light roast  
MED Medium roast  
DRK Dark roast

## Wake-up timer

By selecting the symbol  you can enable or disable the machine wake-up function.



To enable this function select ON, confirm, select the symbol  to set the time and then the symbol  to set the wake-up time (*it is adjustable in 15-minute increments*). A white dot appears in the top left of the display to show the wake-up timer is on.



## Stand-by

The machine is equipped with an automatic 30-minute power-off function. Select the symbol  to disable the function or change the stand-by timer.

**⚡ Warning:** disabling this function or increasing the stand-by time will result in higher energy consumption. To minimize energy use, switch off the machine after use.

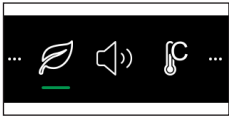

## Ecomode

By selecting the symbol  you can enable or disable the Ecomode function.

With the Ecomode function active, the steam/hot water boiler is disabled. Steam/hot water can still be dispensed on demand, but it will take longer to bring the boiler to the required temperature for dispensing. By doing so, the Ecomode is automatically disabled. It can be activated again via the setting menu.

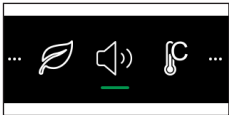

## Button sound

To switch button sound on or off, select the symbol .

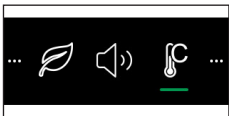

## Temperature units

By selecting the symbol  you can choose the temperature unit between C° and F°.



## Steam temperature

By selecting the symbol  you can change the steam temperature setting.



## Cleaning and maintenance

Regular cleaning and maintenance keep the machine in perfect conditions and ensure perfect coffee flavour, a constant coffee flow and excellent milk froth for a long period of time.

### Cleaning table

Part description	After use	Daily	Weekly	Monthly
Cleaning the steam wand	●			
Cleaning the brew unit				●
Cleaning the filter and the filter-holder		●		
Cleaning the screen	●			
Cleaning the grid and drip tray		●		
Cleaning the water tank			●	

### Cleaning the steam wand

#### After each milk frothing:

- 1 Clean the steam wand with a damp cloth. For a more thorough cleaning unscrew the nozzle and wash it under running water and screw it back.
- 2 Open the steam knob for a few moments to remove any milk residues and close the knob again.

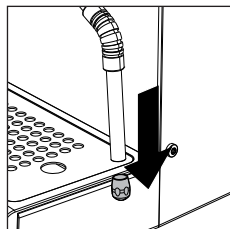

### Cleaning the brew unit (*backflushing*)

#### Monthly:

We recommend to clean the coffee brew unit with the Gaggia cleaning tablets "Coffee oil remover" to remove coffee oil residues.

- 1 Ensure the drain pipe is correctly inserted (**28**).
- 2 Insert the blind filter (**23**) into the filter holder. Split a Gaggia cleaning tablet in 4 pieces and insert it in the blind filter.
- 3 Insert the filter holder (**24**) into the brew unit (**30**).
- 4 Press the coffee toggle switch to activate the pump and create the required pressure.
- 5 Wait 5 seconds before pressing the coffee toggle switch again to disable the pump.
- 6 Water mixed with detergent will flow into the drip tray through the drain pipe. Wait about 30 seconds.





- 7 Repeat point 4 to 6 for at least 10 times until clear water flows from the drain pipe.
- 8 Remove the filter holder and the blind filter and wash them carefully under hot tap water.
- 9 Insert the filter holder with the blind filter again into the coffee brew unit and repeat points 4 and 5 for at least 10 times to complete the rinsing cycle.
- 10 Remove the filter holder and clean the screen (29) by using a brush as described in the relevant chapter.
- 11 Press the coffee toggle switch and let a cup of hot water (*ca. 150ml*) flow from the brew unit.
- 12 Empty and wash the drip tray under tap water.
- 13 The machine is now ready for use.

**Note:** the machine is equipped with a protection system so that if you activate the coffee dispensing with the blind filter inserted for a time longer than 90 seconds, the alarm E16 appears. This is normal, not a product defect.

## The filter and filter holder cleaning

Filters must be kept clean to ensure a perfect result.

### Daily:

- 1 Remove the filter from the filter holder as described in the picture on the side.

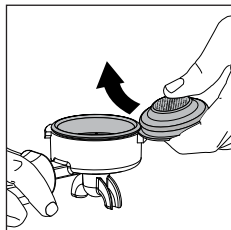

- 2 Wash using lukewarm water.

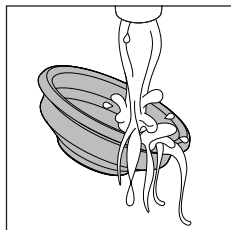

- 3 If you notice a malfunction when brewing coffee, steep the filters in boiling water for 10 minutes and then rinse them with running water.

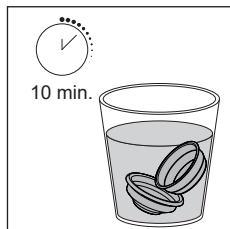

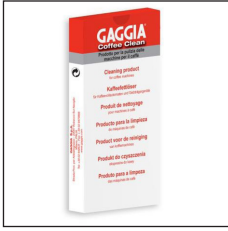

- To clean the filters more thoroughly, we recommend using the GAGGIA cleaning tablets specifically designed to keep your machine in perfect working order.

**Warning:** the filter must only be replaced when the filter holder has cooled down completely to avoid scalds.

## Cleaning the screen

**After each coffee brew:**

- Remove the filter holder from the brew group.
- Remove any coffee grounds from the screen using a brush.
- Clean with hot water by pressing the coffee toggle switch and dispensing a cup of water.

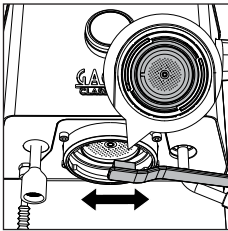

## Cleaning the grid and drip tray

Remove the drip tray and grid and wash them under running water. Do not use abrasive products.

## Cleaning the water tank

- Remove the water tank and wash it under running water.

## Warning icons

The water tank needs to be filled with water.



## Error code key

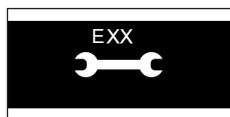
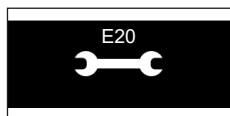
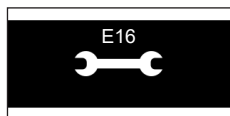

Close the steam knob, if open, and switch off the machine.  
After switching off the machine, remove the filter holder.  
Check that the water tank is correctly inserted by pressing it down.  
Turn the machine back on and follow the instructions on the display.

Turn the machine off and on again using the main switch. If inserted, do not remove the filter holder before turning the machine off. Try repeating the operation a couple of times. If the error persists, you need to contact an authorized service center or the distributors in your country, reporting the error code shown on the display above the symbol. Contact details are available on the website [www.gaggia.com](http://www.gaggia.com).

## Troubleshooting

This chapter outlines the most common problems you may encounter while using the machine. If you are unable to solve the problem using the information provided below, visit the FAQ sections on [www.gaggia.com](http://www.gaggia.com) or contact either the Customer Service Centre or the local distributors in your country.

Problem	Cause	Solution
The milk does not froth.	The type of milk used is not suitable for foaming.	The amount and the quality of froth vary depending on the type of milk ( <i>Chapter "Frothing milk to prepare a cappuccino"</i> ).
No coffee is brewed after pressing the coffee toggle switch.	The filter holder is clogged.	Press the coffee toggle switch again. Turn the machine off and let it cool down ( <i>approx. 1 hour</i> ). Then remove and wash the filter holder thoroughly. If the problem persists, contact the service centre.
The display shows the water alarm even if the water tank is not completely empty.	It is a normal behavior of the machine requiring a reserve of water to avoid possible malfunctions.	Refill the water tank up to the MAX level.
Coffee is too cold.	The filter holder is not inserted for preheating.	Preheat the filter holder ( <i>Chapter "Coffee brewing"</i> ).
	The cups are cold.	Place the cups on the cupwarmer.
	The machine is not ready.	Wait until the coffee toggle switch is lit steadily.
The coffee is too much warm even afterwards having lowered the temperature on display.	All machine parts are warm.	To speed up the cooling of the boiler follow the instructions in the dedicated chapter "How to lower the temperature of the coffee and hot water/steam boilers".

Problem	Cause	Solution
The coffee is brewed too fast, crema does not form.	There is too little coffee in the filter holder.	Add coffee.
	The grind is too coarse.	Use a finer grind.
	Coffee has not been tamped or tamped too lightly.	Tamp a bit harder with the supplied tamper paying attention to avoid possible gaps.
	The coffee is not fresh.	Use a different blend.
Coffee does not come out or drips only.	The grind is too fine.	Use a coarser grind.
	Coffee has been tamped too hard in the filter holder.	Tamp the coffee more lightly.
	There is too much coffee in the filter holder.	Reduce the quantity of coffee in the filter holder.
	The filter in the filter holder is clogged.	Clean the filter ( <i>Chapter "The filter and filter holder cleaning"</i> ).
Coffee flows out of the rim.	The filter holder is not correctly inserted in the brew group.	Insert the filter holder as described in the relevant chapter.
	The upper rim of the filter holder is dirty.	Clean the rim of the filter holder.
	There is too much coffee in the filter holder.	Reduce the quantity of coffee.
	The screen gasket is dirty.	Clean the screen gasket as described in the relevant Chapter.
The coffee pod is too wet.	The grind is too coarse.	Use a finer grind.
	There is too little coffee in the filter holder.	Add coffee.
It's difficult to remove the filter from the filter holder.	This is typical of professional filter holders, to avoid them being too loose.	Use another by-packed filter upside down as a lever ( <i>Chapter "The filter and filter holder cleaning"</i> ).
The machine does not turn on.	The machine is not connected to the electric network.	Connect the machine to the electric network.
	The machine has been just switched off by pressing the ON/OFF switch toggle and it requires a few seconds to complete the procedure.	Wait a few seconds before switch it on again.

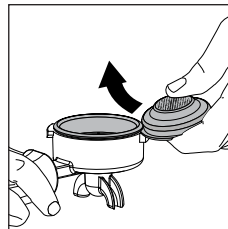



## 22 English

Problem	Cause	Solution
The machine does not dispense water.	The water in the boiler has not yet reached the minimum temperature to dispense.	Wait until the water LED is on steadily.
	Water alarm active.	Refill the water tank.

## Energy consumption

Power Rating	230V / 50Hz	1300W
Standby mode power consumption	0,32W	
Off Mode power consumption	0,00W	





<b>Inhoudsopgave</b>	
<b>Display Pictogrammen</b>	<b>25</b>
<b>Overzicht van de machine</b>	<b>26</b>
<b>Controlepaneel</b>	<b>26</b>
Multifunctietoetsen	26
Hendels controlepaneel	26
<b>Bijgeleverde filters</b>	<b>27</b>
Filter voor 2 kopjes	27
Filter voor 1 kopje	27
Blind filter	28
<b>De filterhouder plaatsen</b>	<b>28</b>
<b>Hoogte-afstelling rooster</b>	<b>28</b>
<b>Afstelling afgiftedruk</b>	<b>29</b>
<b>Eerste installatie</b>	<b>29</b>
<b>Eerste gebruik of als de machine meer dan 2 weken niet is gebruikt</b>	<b>31</b>
<b>Vorbereiding</b>	<b>31</b>
Koffie zetten	31
Koffie zetten met automatische voorinfusie	32
Koffie zetten met handmatige voorinfusie	33
Koffie zetten met de PRESET functie	33
De PRESET functie activeren en deactiveren	33
Het volume van uw koffie instellen en in het geheugen opslaan	34
De temperatuur van de koffieketel en stoom/waterketel verlagen	34
<b>Melk opschuimen voor cappuccino</b>	<b>35</b>
<b>Afgifte van heet water</b>	<b>35</b>
<b>Instellingen van de machine</b>	<b>36</b>
Automatische voorinfusie	36
Wake-up timer	36
Stand-by	36
Ecomode	37
Toetsgeluid	37
Meeteenheid van de temperatuur	37
Temperatuur stoom	37

<b>Reiniging en onderhoud</b>	<b>38</b>
Reinigingstabel	38
Reiniging van het stoompijpje	38
Reiniging van de zetgroep	38
Reiniging filter en filterhouder	39
Reiniging van het sproeiplateetje	40
Reiniging van het rooster en het lekbakje	40
Reiniging van het waterreservoir	40
<b>Waarschuwingspictogrammen</b>	<b>40</b>
<b>Betekenis van de foutcodes</b>	<b>41</b>
<b>Oplossing van problemen</b>	<b>41</b>
<b>Energieverbruik</b>	<b>43</b>

## Display Pictogrammen

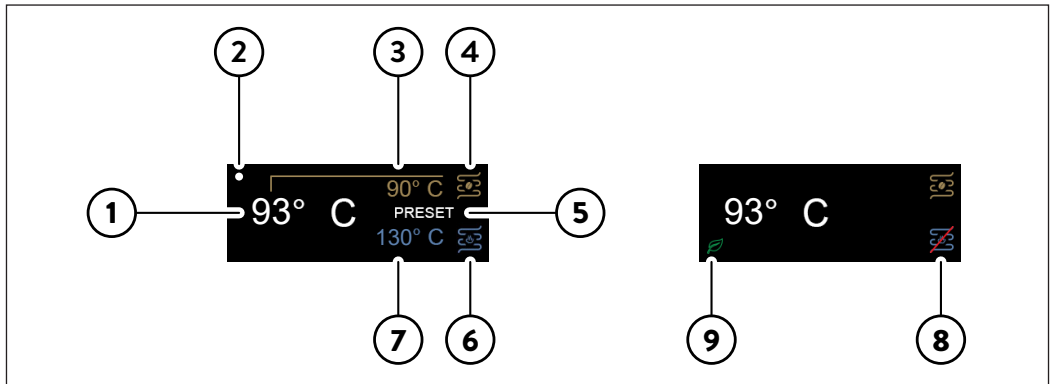



1	Ingestelde koffie temperatuur	6	Stoom/heet water ketel
2	Wake Up timer actief	7	Ingestelde stoom temperatuur
3	Actuele koffie temperatuur	8	Stoom/heet water ketel uitgeschakelt
4	Koffie ketel	9	Ecomode-functie actief
5	PRESET functie actief		

## Overzicht van de machine



1	Toets INSTELLINGEN/TERUG	17	Stelschroef afgiftedruk
2	Navigatietoets (-)	18	Aansluiting voor voedingskabel
3	Navigatietoets (+)	19	Hoofdschakelaar
4	Toets OK	20	Voedingskabel
5	ON/OFF-hendel	21	Filter voor 1 kopje
6	Hendel Voorinfusie	22	Filter voor 2 kopjes
7	Koffiehendel	23	Blind filter
8	Waterhendel	24	Filterhouder
9	Stoomhendel	25	Koffiestamper
10	Deksel waterreservoir	26	Lekbakje
11	Waterreservoir	27	Rooster lekbakje
12	Kopjeswarmhoudplaat	28	Telescopische afvoerleiding
13	Stoomknop	29	Sproeiplateetje
14	Stoompijpje	30	Zetgroep
15	Bescherming stoompijpje	31	Schenkinrichting voor water
16	Spuitmond stoompijpje	32	Drukmeter

## Controlepaneel

### Multifunctietoetsen

1	Toets INSTELLINGEN/TERUG 	Klik om het menu van de machine te openen en om naar het vorige scherm terug te keren.
2/3	Navigatietoetsen + en -	Klik om te navigeren in het menu en om de temperatuurtarget bij de uitgang van de zetgroep te wijzigen.
4	Toets ok 	Klik om de in het menu van de machine geselecteerde functie te bevestigen.

### Hendels controlepaneel

5	ON/OFF-hendel 	Druk om de machine in of uit te schakelen. <i>De hendel is verlicht wanneer de machine aan is.</i>
6	Hendel Voorinfusie 	Druk om de automatische voorinfusie te activeren. <i>Wanneer de voorinfusie is geactiveerd, licht de hendel op.</i> Houd de hendel ingedrukt om de handmatige voorinfusie te activeren.



7	<b>Koffiehendel</b> ☕	Druk om koffie te zetten. <i>De hendel is vast verlicht wanneer de machine klaar is om koffie te zetten en knippert wanneer de machine niet op temperatuur is.</i>
8	<b>Waterhendel</b> 🚰	Druk om koffie te zetten. <i>De hendel is vast verlicht wanneer de machine klaar is om koffie te zetten en knippert wanneer de machine niet op temperatuur is.</i>
9	<b>Stoomhendel</b> 🌀	Druk om de stoomfunctie te activeren, de machine begint met opwarmen. <i>De hendel licht op wanneer de machine klaar is om stoom te maken en knippert wanneer de machine niet op temperatuur is.</i>

## Bijgeleverde filters

### Filter voor 2 kopjes

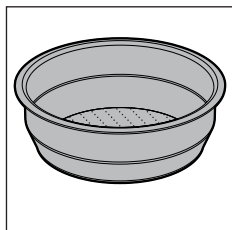

De filter voor twee kopjes is al op de filterhouder gemonteerd en maakt het mogelijk om twee kopjes espresso met gemalen koffie te zetten.

### Filter voor 1 kopje

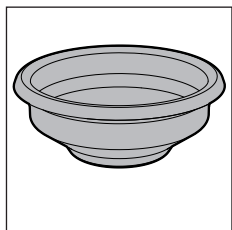

Deze filter kan worden gebruikt om één kopje espresso met gemalen koffie te zetten.



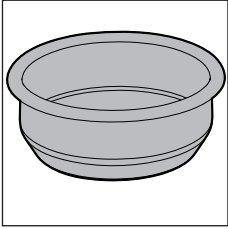

## Blind filter

Deze filter kan worden gebruikt om de zetgroep schoon te maken of om de afgiftedruk te regelen door middel van de stelschroef (17).

## De filterhouder plaatsen

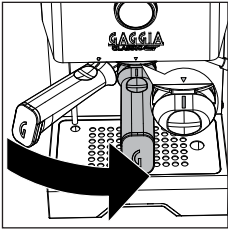

Plaats de filterhouder van onderaf in de zetgroep, waarbij u het referentieteken op de handgreep van de filterhouder uitlijnt met het ● symbool aanwezig op de ombouw, draai van links naar rechts totdat de filterhouder op zijn plaats vastzit, d.w.z. wanneer het referentieteken op de handgreep en de op de ombouw aanwezige driehoek ▼ perfect zijn uitgelijnd of lichtelijk naar rechts verschoven.

## Hoogte-afstelling rooster

Om te zorgen voor een optimale hoogte voor het gebruik van espressokopjes:

- 1 Zet de telescopische afvoerleiding in de kortste stand.

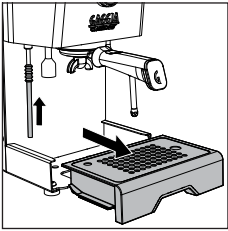

- 2 Til het lekbakje op en plaats het in de daarvoor bestemde geleiders zoals in de tekening is aangegeven.

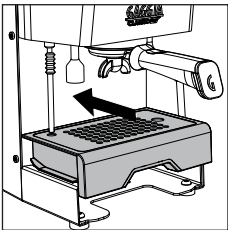



## Afstelling afgiftedruk

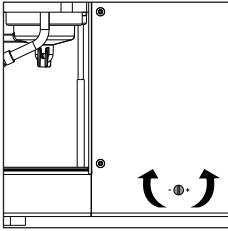

Het is mogelijk om de afgiftedruk af te stellen en te wijzigen door te draaien aan de stelschroef (17) die standaard op 9 bar staat afgesteld.

Om de afgiftedruk te wijzigen:

- 1 Schakel de PRESET-Functie uit als deze actief is.
- 2 Plaats de filterhouder met de blinde filter in de zetgroep.
- 3 Druk op de koffiehendel en lees de op de drukmeter (32) aangegeven bar af.
- 4 Draai met een platte schroevendraaier tegen de klok in (-) om de druk te verlagen, met de klok mee (+) om de druk te verhogen.
- 5 Stop de afgifte door nogmaals op de hendel van de koffie te drukken wanneer op de drukmeter het gewenste aantal bar is bereikt.
- 6 Maak de filterhouder los en vervang de blinde filter door de filter voor 1 of 2 kopjes
- 7 De machine is nu weer klaar voor gebruik.

**Opmerking:** voer de afstelling niet uit met de filters voor 1 of 2 kopjes, maar alleen met de blinde filter.

**Opmerking:** om brandwonden te voorkomen, mag u de filterhouder pas verwijderen nadat u punt 5 hebt uitgevoerd.

**Let op:** het apparaat is uitgerust met een beveiligingssysteem, zodat als u de koffieafgifte activeert met het blindfilter langer dan 90 seconden geplaatst, het alarm E16 verschijnt. Dit is normaal, geen productdefect.

## Eerste installatie

**Opmerking:** dit apparaat is getest met koffie. Hoewel het apparaat zorgvuldig is schoongemaakt, kunnen er wat koffieresten zijn achtergebleven. We garanderen dat het apparaat helemaal nieuw is.

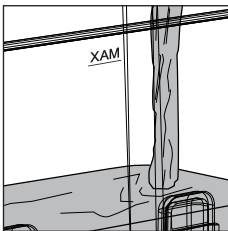

- 1 Haal het waterreservoir eruit, spoel het om en vul het met vers water tot het MAX niveau. Het is raadzaam om ervoor te zorgen dat de water reservoir correct wordt geplaatst.

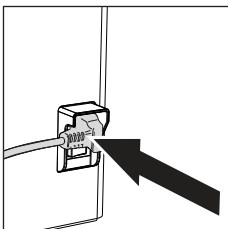

- 2 Steek de stekker van de voedingskabel in een stopcontact met de juiste spanning.





## 30 Nederlands

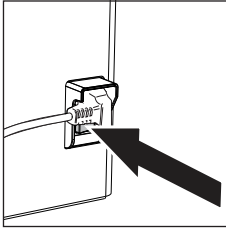

- 3 Druk op de aan/uit-toets aan de achterkant van de machine.
- 4 Het display wordt ingeschakeld en toont het historische Gaggia-logo en schakelt vervolgens uit en gaat in stand-by.

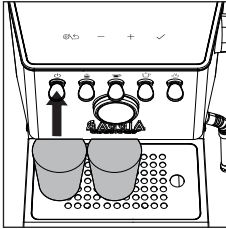

- 5 Druk op de ON/OFF-hendel om de machine te starten, het betreffende ledlampje gaat branden.
- 6 Plaats een glas onder de zetgroep en onder de schenkinrichting voor heet water drukt op de ✓ toets en volgt en volg de instructies die op het display verschijnen tot de installatie is voltooid.

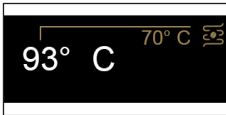

- 7 Het display toont de temperatuur bij de uitgang van de zetgroep en de oplopende waarde totdat de ingestelde temperatuur is bereikt.

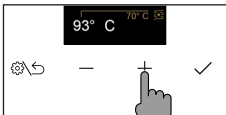

- 8 De temperatuur kan worden gewijzigd met de toetsen + en -.

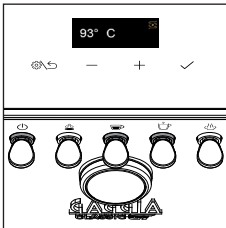

- 9 Als de gewenste temperatuur is bereikt, gaan de ledlampjes van de koffie en het hete water continu branden. Volg voor het afleveren de instructies in de paragraaf "Eerste gebruik".



## Eerste gebruik of als de machine meer dan 2 weken niet is gebruikt

**Opmerking:** nieuwe koffiezetapparaten kunnen een onaangename geur afgeven. Dit is een normaal verschijnsel en geen productdefect. Wij raden u aan de onderstaande instructies te volgen. Het water dat er tijdens dit proces uitkomt, moet worden weggegooid en mag niet worden gebruikt voor consumptie.

**Opmerking:** om de machine te beschermen tegen kalkaanslag, dient u water te gebruiken dat niet te hard is. Indien nodig adviseren wij u een waterontharder te gebruiken

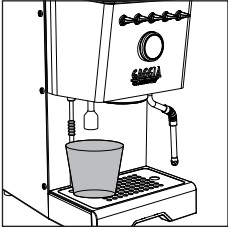

- 1 Zet een grote bakje onder de schenkinrichting voor heet water.
- 2 Haal het waterreservoir eruit; spoel het om en vul het tot het MAX niveau.
- 3 Druk op de waterhendel en tap één tank water uit de schenkinrichting voor water. Als de waterafgifte stopt, drukt u gewoon nogmaals op de waterhendel wanneer de LED vast verlicht is, totdat het wateralarm op het display verschijnt. Het legen van de hele watertank kan een paar minuten duren.
- 4 Vul het waterreservoir tot het MAX niveau.

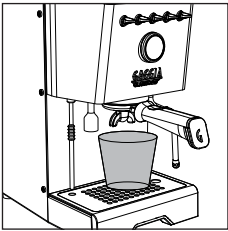

- 5 Plaats de filterhouder in de zetgroep en plaats een grote bakje onder de filterhouder.
- 6 Druk op de koffiehendel en tap water uit de zetgroep. Als de afgifte voortijdig stopt, drukt u nogmaals op de koffiehendel totdat het 'geen water'-signaal verschijnt.
- 7 Verwijder de filterhouder en spoel hem af onder stromend water.
- 8 Vul het waterreservoir opnieuw tot het MAX niveau.
- 9 Druk op de stoomhendel wanneer deze continu brandt, open de knop en laat ongeveer een minuut lang stoom vrijkomen.
- 10 Schakel de machine uit en weer in om ervoor te zorgen dat alle informatie is opgeslagen. De machine is nu klaar voor gebruik.

## Voorbereiding

Zorg ervoor dat u een goede maalfijnheid gebruikt voor de afgifte van espresso. Voor de juiste maling raden we aan onze MDF55 koffiemolen te gebruiken.

**Opmerking:** als de machine heet is en u hebt de ingestelde temperatuur verlaagd, volg dan de instructies in het hoofdstuk "De temperatuur van de koffieketel en stoom/waterketel verlagen" om het afkoelen te versnellen.

## Koffie zetten

De filterhouder wordt standaard met de filter voor 2 kopjes gemonteerd. Alvorens het eerste kopje koffie te zetten, moet u de filterhouder voorverwarmen.

- 1 Plaats de filterhouder met de filter voor 1 of 2 kopjes in de zetgroep.

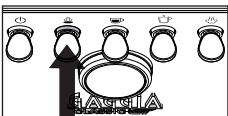
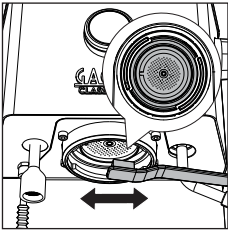
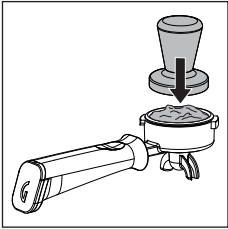
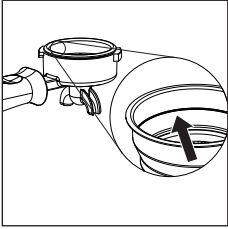

- 2 Zet een kopje onder de filterhouder en druk op de koffiehendel wanneer het vast verlicht is, om een kopje water af te geven (ca. 150 ml).
- 3 Verwijder de filterhouder en verwijder eventueel achtergebleven water.
- 4 Vul het filter voor 1 of 2 kopjes met voorgemalen koffie, waarbij u de referentiemarkering aan de binnenkant van het filter als richtlijn gebruikt. Tik de filterhouder zijwaarts om de koffie gelijkmatig te verdelen.
- 5 Druk de koffie aan met de daarvoor bestemde meegeleverde stamper. Het aandrukken moet gelijkmatig gebeuren en het oppervlak van de koffie moet goed genivelleerd zijn zonder groeven en parallel met de rand van de filterhouder.
- 6 Reinig de rand van de filterhouder van eventuele koffieresten.
- 7 Plaats de filterhouder correct zoals beschreven in de paragraaf "De filterhouder plaatsen".
- 8 Zet 1 of 2 kopjes onder de filterhouder.
- 9 Wacht tot de koffiehendel vast is verlicht, druk hem dan in om de afgifte te starten.
- 10 Tijdens de afgifte worden op het display de seconden van de afgifte weergegeven.
- 11 Zodra het gewenste volume is bereikt, drukt u nogmaals op de koffiehendel om de afgifte te stoppen.
- 12 Verwijder na afloop van de afgifte de filterhouder, verwijder het koffiedik uit het filter en eventuele resten uit het sproeiplateetje.
- 13 Het display keert terug naar de weergave van de temperatuur aan de uitgang van de zetgroep.

**Opmerking:** wacht ongeveer 10 seconden alvorens de filterhouder te verwijderen, verwijder hem langzaam en voorzichtig door hem naar links te draaien. Kijk uit dat u zich niet verbrandt aan het water dat mogelijk op het koffieresidu is achtergebleven.

**Opmerking:** in de filterhouder kan er een kleine hoeveelheid water achterblijven; dit is normaal en ligt aan de kenmerken van de filterhouder zelf.

## Koffie zetten met automatische voorinfusie

Het is mogelijk om de automatische voorinfusie te activeren die een in de fabriek ingestelde voorinfusietijd heeft die kan worden gewijzigd via het menu van de machine.

- 1 Druk op de hendel voor voorinfusie om de automatische voorinfusie te activeren. De hendel zal oplichten.



- 2 Bij het starten van de afgifte zullen, nadat u op de koffiehendel hebt gedrukt, de ingestelde voorinfusietijd en de tijd van afgifte op het display worden weergegeven.
- 3 Zodra het gewenste koffievolumen is bereikt, drukt u nogmaals op de koffiehendel om de afgifte te stoppen.

## Koffie zetten met handmatige voorinfusie

**Let op:** voorkom het risico op brandwonden. Verwijder de filterhouder niet nadat u de hendel van de voorinfusie hebt losgelaten maar pas wanneer de koffieafgifte is beëindigd.

Tijdens de afgifte met handmatige voorinfusie worden op het display achtereenvolgens alle fasen weergegeven – bevochtiging van de koffiepad met water - rusttijd - daadwerkelijke afgifte.

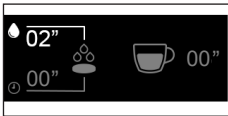

- 1 Houd de voorinfusiehandle ingedrukt. Het betreffende ledlampje begint te knipperen.
- 2 Op het display wordt de bevochtigingstijd van de koffiepad met water en het bijbehorende symbool weergegeven.
- 3 Laat bij het bereiken van de gewenste bevochtigingstijd de hendel los.
- 4 De seconden zullen door blijven lopen om de gewenste rusttijd aan te geven en het bijbehorende symbool .
- 5 Na het verstrijken van de gewenste rusttijd drukt u op de koffiehendel om de daadwerkelijke afgifte onder hoge druk te starten.
- 6 Het display toont de lopende seconden voor de afgifte.
- 7 Zodra het gewenste volume is bereikt, drukt u nogmaals op de koffiehendel om de afgifte te stoppen.

**Opmerking:** de koffiehendel is uitgeschakeld wanneer de hendel van de voorinfusie ingedrukt wordt gehouden.

**Opmerking:** zodra de maximale rusttijd is verstreken, annuleert de machine de afgifte.

## Koffie zetten met de PRESET functie

Door deze functie te activeren, stopt de machine automatisch de afgifte bij het bereiken van een vooraf ingesteld volume.

## De PRESET functie activeren en deactiveren

- 1 Houd de hendels voor voorinfusie en koffie gelijktijdig enkele seconden ingedrukt om de functie te activeren of deactiveren.





- 2 Het woord PRESET op het display geeft aan wanneer de functie actief is.
- 3 Als de functie actief is, zal de machine de ingestelde hoeveelheid koffie afgeven.
- 4 Door de functie te deactiveren gaat u terug naar de handmatige modus en moet u de koffiehandel indrukken om de afgifte te stoppen.

## Het volume van uw koffie instellen en in het geheugen opslaan

De machine heeft een vooraf in de fabriek ingesteld koffievolume.

Het vooraf ingestelde volume kan worden gewijzigd via de onderstaande procedure.



- 1 Houd de koffiehandel een paar seconden ingedrukt, laat hem los wanneer de afgifte start en de timer verschijnt op het display met het woord PRESET knipperend.
- 2 Druk nogmaals op de koffiehandel zodra het gewenste volume is bereikt.
- 3 Op het display verschijnt het bevestigingsvinkje om aan te geven dat het nieuwe volume in het geheugen is opgeslagen door de vorige ingestelde waarde te overschrijven.
- 4 Het display keert terug naar het hoofdscherm met de actieve PRESET-functie.

**Opmerking:** de PRESET-functie slaat het volume op en niet het tempo. De timer op het display kan een andere tijd aangeven voor dezelfde hoeveelheid koffie, afhankelijk van de koffiesoorten, de hoeveelheid gemalen koffie en een grovere of fijnere maling.

**Opmerking:** de PRESET-functie slaat het volume op en niet de tijd. De timer op het display kan een andere tijd aangeven voor dezelfde hoeveelheid koffie, afhankelijk van de koffiesoorten, de hoeveelheid gemalen koffie en een grovere of fijnere maling.

## De temperatuur van de koffieketel en stoom/waterketel verlagen

Deactiveer de voorinfusie of de PRESET-functie, indien deze actief zijn.

### Koffieketel

- 1 Zet een leeg kopje onder de zetgroep zonder dat de filterhouder is bevestigd.
- 2 Druk op de koffiehandel en tap een glas water af.
- 3 Druk nogmaals op de koffiehandel om de bereiding te stoppen.
- 4 Herhaal de handeling als het apparaat nog niet de gewenste temperatuur heeft bereikt die op het display zichtbaar is.

### Stoom/waterketel

- 1 Zet een leeg kopje onder de schenkinrichting voor water.
- 2 Druk op de waterhandel en tap een glas water af.
- 3 Druk nogmaals op de waterhandel om de bereiding te stoppen.
- 4 Herhaal de handeling als het apparaat nog niet de gewenste temperatuur heeft bereikt.

## Melk opschuimen voor cappuccino

Om een optimaal resultaat te waarborgen, adviseren we om koude volle melk (op circa 5 °C) met een eiwitgehalte van minstens 3% en met minstens 3,5% vet te gebruiken. Maar ook halfvolle melk, bepaalde soorten lactosevrije melk, amandel-, haver en sojadranken kunnen goede resultaten opleveren.

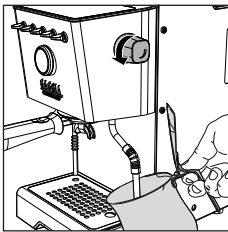
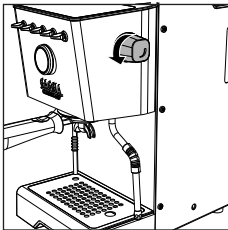
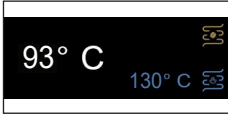

- 1 Druk op de stoomhendel die zal gaan knipperen totdat de machine de ingestelde temperatuur heeft bereikt, zichtbaar op het display.
- 2 Als de hendel vast verlicht is, is de machine klaar voor de stoomafgifte.
- 3 Voordat u de melk gaat opschuimen, dient u eventuele resterende condens te verwijderen door de stoomknop te openen totdat er alleen nog maar stoom uit komt.
- 4 Vul een derde van een kannetje met koude melk, steek het stoompijpe in de melk en begin met opschuimen door de knop opnieuw open te draaien.
- 5 Als de gewenste opschuiming is bereikt, sluit u de knop om de stoomafgifte te stoppen en verwijdert u het melkkannetje.
- 6 Reinig het circuit door wederom een beetje stoom af te geven om eventuele melkresten te verwijderen en reinig het stoompijpe met een vochtige doek.
- 7 Druk op de stoomhendel om de functie te verlaten en het ledlampje gaat uit.

**Let op:** aan het begin van de afgifte kan er wat heet water vrijkomen. Het uitlooppijpje kan hoge temperaturen bereiken: vermijd direct contact met de handen.

## Afgifte van heet water

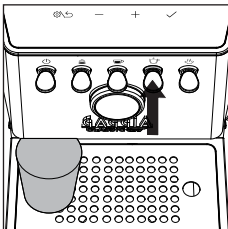









- 1 Plaats een theekopje of theeglas onder de schenkinrichting voor heet water.
- 2 Druk op de hendel voor heet water wanneer hij vast verlicht is en druk zodra de gewenste hoeveelheid is bereikt, nogmaals op de hendel om de afgifte te stoppen. Als u een grotere hoeveelheid water wilt tappen, herhaalt u de handeling.

**Opmerking:** er kan water worden afgegeven, zelfs als de waterhendel knippert of niet verlicht is. In dit geval kan de watertemperatuur niet optimaal zijn.

**Let op:** aan het begin van de afgifte kan er wat heet water vrijkomen. Het uitlooppijpje kan hoge temperaturen bereiken: vermijd direct contact met de handen.

## Instellingen van de machine

Als u op de toets  op het display drukt, gaat u naar de machine-instellingen waar u met gebruik van de navigatietoetsen **+**, **-** en de bevestigingstoets  enkele parameters kunt activeren of wijzigen:

- Automatische voorinfusie 
- Wake-up timer 
- Stand-by 
- Ecomode 
- Toetsgeluid 
- Meeteenheid van de temperatuur 
- Temperatuur stoom 

### Automatische voorinfusie

Voor de voorinfusie kunnen drie niveaus worden ingesteld, door het symbool  te selecteren.



- LGT Light roast - Lichte branding
- MED Medium roast - Medium branding
- DRK Dark roast - Donkere branding

### Wake-up timer

Door het symbool  te selecteren kunt u de wekfunctie van de machine activeren of deactiveren.



Selecteer ON om de functie te activeren en bevestig, selecteer het symbool  om de tijd in te stellen en vervolgens het symbool  om de wektijd in te stellen (*kan met een interval van 15 minuten worden ingesteld*). Er verschijnt een witte stip in de linkerbovenhoek van het scherm om aan te geven dat de functie actief is.

### Stand-by

De machine is standaard uitgerust met een automatische uitschakelfunctie na 30 minuten van inactiviteit.



Selecteer het symbool  om de functie te deactiveren of de tijd in stand-by te wijzigen.

**⚡ Let op:** het uitschakelen van de functie of het verlengen van de stand-by tijd leidt tot een hogere energieverbruik van de machine. Om het energieverbruik te verminderen, moet de machine na gebruik worden uitgeschakeld.



## Ecomode

Door het symbool  te selecteren kunt u de functie Ecomode activeren of deactiveren.

Als de Ecomode-functie actief is, schakelt de Stoom/heet water ketel uit. Het is nog steeds mogelijk om stoom/heet water af te geven door op de betreffende hendels te drukken, waardoor de Ecomode-functie automatisch wordt uitgeschakeld.

In dat geval duurt het langer voordat de temperatuur bereikt is die nodig is voor een optimaal afgifte. U kunt de Ecomode-functie weer activeren door terug te gaan naar de instellingen.



## Toetsgeluid

Om de toetsgeluiden in of uit te schakelen selecteert u het  symbool.



## Meeteenheid van de temperatuur

Als u het  symbool selecteert, kunt u voor de meeteenheid van de temperatuur kiezen uit C° en F°.



## Temperatuur stoom

Als u het  symbool selecteert, kunt u de instelling van de temperatuur van de stoom wijzigen.

## Reiniging en onderhoud

Door de machine regelmatig te reinigen en te onderhouden blijft deze in optimale staat en bent u langdurig verzekerd van goede koffie, een continue koffievoorziening en perfect melkschuim.

### Reinigingstabel

Beschrijving onderdeel	Na gebruik	Dagelijks	Wekelijks	Maandelijks
Reiniging stoompijpje	●			
Reiniging van de zetgroep				●
Reiniging filter en filterhouder		●		
Reiniging sproeiplateau	●			
Reiniging rooster en lekbakje		●		
Reiniging van het waterreservoir			●	

### Reiniging van het stoompijpje

Iedere keer na het opschuimen van de melk:

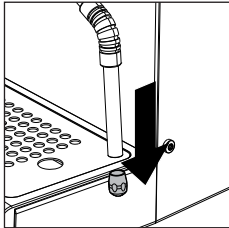

- 1 Reinig het stoompijpje met een vochtige doek. Schroef voor een grondigere reiniging de spuitmond los, spoel hem onder stromend water af en breng hem weer aan.
- 2 Open heel even de stoomknop om mogelijke melkresten te verwijderen en sluit de knop weer.

### Reiniging van de zetgroep

**Maandelijks:**

Wij adviseren de zetgroep te reinigen met Gaggia-reinigingstabletten "Coffee oil remover" om eventuele olieachtige koffieresten te verwijderen.

- 1 Zorg ervoor dat de afvoerleiding (28) is geplaatst.
- 2 Plaats de blinde filter (23) in de filterhouder. Verdeel een Gaggia-reinigingstablet in vier stukjes en doe ze in de blinde filter.
- 3 Plaats de filterhouder (24) in de zetgroep (30)
- 4 Druk op de koffiehendel om de pomp te activeren en de vereiste druk te creëren.
- 5 Wacht 5 seconden voordat u nogmaals op de koffiehendel drukt om de pomp te deactiveren.
- 6 Het water met het reinigingsmiddel stroomt via de afvoerleiding in het lekbakje. Wacht ongeveer 30 seconden.



- 7 Herhaal de punten 4 t/m 6 minstens 10 keer totdat er schoon water uit de afvoerleiding in het lekbakje komt.
- 8 Verwijder de filterhouder met de blinde filter en was filterhouder en filter grondig met warm water.
- 9 Plaats de filterhouder met de blinde filter opnieuw in de zetgroep en herhaal de punten 4 en 5 minstens 10 keer om de spoelfase te voltooien.
- 10 Verwijder de filterhouder en de blinde filter en reinig het sproeiplateetje (29) met een borsteltje zoals in het betreffende hoofdstuk is beschreven.
- 11 Druk op de koffiehendel en laat een kopje heet water (ca. 150 ml) uit de zetgroep lopen.
- 12 Verwijder het lekbakje en spoel het af onder stromend water.
- 13 De machine is nu klaar voor gebruik.

**Let op:** het apparaat is uitgerust met een beveiligingssysteem, zodat als u de koffieafgifte activeert met het blindfilter langer dan 90 seconden geplaatst, het alarm E16 verschijnt. Dit is normaal, geen productdefect.

## Reiniging filter en filterhouder

De filters moeten schoon gehouden worden om een perfect resultaat te garanderen.

### Dagelijks:

- 1 Verwijder de filter uit de filterhouder zoals in de figuur wordt aangegeven.

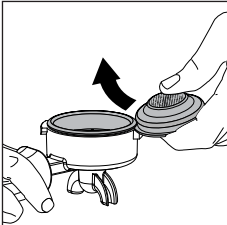

- 2 Was de filterhouder met lauwwarm water.

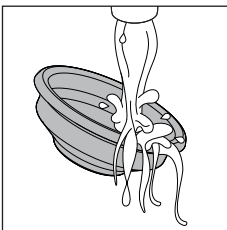

- 3 Als u een storing in de koffieafgifte opmerkt, dompelt u de filters gedurende 10 minuten onder in kokend water en spoelt u ze vervolgens onder stromend water af.

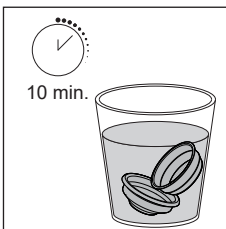

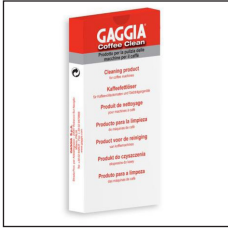

- 4 Voor een betere reiniging van de filters adviseren wij de aankoop van GAGGIA-reinigingstabletten, die speciaal zijn vervaardigd om uw machine in perfecte staat te houden.

**Let op:** de vervanging van het filter mag alleen plaatsvinden als de filterhouder volledig is afgekoeld om brandwonden te voorkomen.

## Reiniging van het sproeiplateetje

### Na elke koffieafgifte:

- 1 Verwijder de filterhouder van de groep.
- 2 Verwijder met een borsteltje eventueel koffiedik van het sproeiplateetje.
- 3 Voer een reiniging uit met heet water, door de koffiehendel in te drukken en een kopje water af te geven.

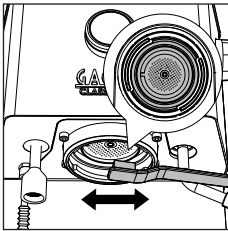

## Reiniging van het rooster en het lekbakje

Verwijder het lekbakje en het rooster en spoel ze af onder stromend water. Gebruik geen schurende producten.

## Reiniging van het waterreservoir

- 1 Haal het waterreservoir eruit en spoel het af onder stromend water.

## Waarschuwingspictogrammen

Het waterreservoir moet worden gevuld.



## Betekenis van de foutcodes

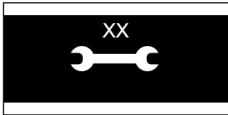
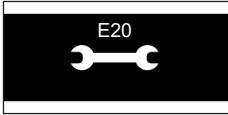
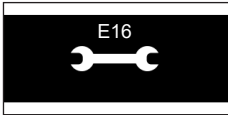

Sluit de stoomknop als deze open staat en schakel de machine uit.

Na het uitschakelen van de machine de filterhouder verwijderen.

Controleren of het waterreservoir correct is geplaatst door het naar beneden te drukken.

De machine opnieuw inschakelen en de instructies op het display volgen.

Zet de machine uit en weer aan met de hoofdschakelaar. Verwijder de filterhouder niet voordat u het apparaat hebt uitgeschakeld. Probeer de handeling een paar keer te herhalen. Als de fout zich blijft voordoen, dient u contact op te nemen met een erkend servicecentrum of de distributeurs in uw land. Geef daarbij de foutcode door die op het display boven het symbool wordt weergegeven. Contactgegevens vindt u op de website [www.gaggia.com](http://www.gaggia.com).

## Oplossing van problemen

Dit hoofdstuk vat de meest voorkomende problemen samen die u bij de machine zou kunnen aantreffen. Als u het probleem niet kunt oplossen met de onderstaande informatie, ga dan naar [www.gaggia.com](http://www.gaggia.com) voor een lijst met veelgestelde vragen of neem contact op met het Customer Service Center of de dealers in uw land.

Probleem	Oorzaak	Oplossing
Er vormt zich geen schuim in de melk.	Het gebruikte type melk is niet geschikt om schuim te maken.	Afhankelijk van het type melk, zijn de hoeveelheid en de kwaliteit van het geproduceerde schuim verschillend ( <i>Hoofdstuk "Melk opschuimen voor cappuccino"</i> ).
Er komt geen koffie uit als ik op de koffiehendel druk.	De filterhouder is verstopt.	Druk nogmaals op de koffiehendel. Zet de machine uit en wacht tot hij is afgekoeld ( <i>circa 1 uur</i> ). Verwijder vervolgens de filterhouder en was hem goed af. Als het probleem zich opnieuw voordoet, neem dan contact op met het servicecentrum.
Het apparaat vraagt om het waterreservoir bij te vullen, ook als het niet helemaal leeg is.	Dit is een normaal gedrag van de machine en vereist een waterreserve om mogelijke storingen te voorkomen.	Vul de waterreservoir tot het MAX-niveau.
De koffie is te koud.	De filterhouder is niet geplaatst voor de voorverwarming.	Verwarm de filterhouder voor ( <i>Hoofdstuk "Koffie zetten"</i> ).
	Koude kopjes.	Plaats de kopjes op de Kopjeswarmhoudplaat.
	De machine is nog niet op temperatuur.	Wacht tot het ledlampje van de koffiehendel vast aan is.
De koffie is te heet zelfs na de temperatuur op het display te hebben verlaagd.	Alle onderdelen van de machine zijn heet.	Volg de instructies in het hoofdstuk "De temperatuur van de koffieketel en stoom/waterketel verlagen" om de afkoeling van de ketel te versnellen.



## 42 Nederlands

Probleem	Oorzaak	Oplossing
De koffie komt er te snel uit, er wordt geen crémelaagje gevormd.	Te weinig koffie in de filterhouder.	Voeg koffie toe.
	Te grove maling.	Gebruik een fijnere maling.
	Koffie te licht aangedrukt en/of met groeven.	Druk de koffiepoeder meer aan met de speciaal daarvoor bestemde stamper en let er daarbij op om geen groeven te maken.
	Geen verse koffie.	Gebruik een andere melange.
De koffie komt er niet uit of komt er druppelsgewijs uit.	Maling te fijn.	Gebruik een grovere maling.
	Koffie te veel aangedrukt in de filterhouder.	Druk de koffie minder krachtig aan.
	Te veel koffie in de filterhouder.	Doe minder koffie in de filterhouder.
	Filter in filterhouder verstopt.	Reinig de filter ( <i>Hoofdstuk "Reiniging filter en filterhouder"</i> ).
De koffie komt eruit bij de randen.	Filterhouder slecht in de zetgroep geplaatst.	Plaats de filterhouder zoals in het betreffende hoofdstuk is beschreven.
	Bovenrand van filterhouder vuil.	Maak de rand van de filterhouder schoon.
	Te veel koffie in de filterhouder.	Verminder de hoeveelheid koffie.
	Pakking sproeiplaatje vuil.	Reinig de pakking van het sproeiplaatje zoals in het betreffende hoofdstuk is beschreven.
De koffiepad is te nat.	De maling van de koffie is te grof.	Gebruik een fijnere maling.
	Weinig koffie in de filterhouder.	Doe meer koffie in de filterhouder.
Het is moeilijk om het filter uit de filterhouder te verwijderen.	Dit is typerend voor professionele filterhouders, om te voorkomen dat ze te los zitten.	Gebruik een ander meegeleverd filter ondersteboven als hefboom ( <i>Hoofdstuk "Reiniging filter en filterhouder"</i> ).
De machine gaat niet aan.	De machine is niet aangesloten.	Controleer of de voedingskabel correct ingestoken is.
	De machine is zojuist uitgeschakeld met de ON/OFF hendel en heeft enkele seconden nodig voordat de uitschakelbewerking is voltooid.	Wacht een paar seconden voordat u de machine weer inschakelt.
De machine geeft geen water af.	Het water in de boiler heeft nog niet de minimale temperatuur bereikt om te kunnen tappen.	Wacht tot de water-LED constant brandt.
	Wateralarm actief.	Vul de watertank bij.

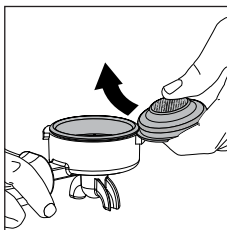



## Energieverbruik

Nominaal vermogen	230V / 50Hz	1300W
Energieverbruik in stand-bymodus	0,32W	
Energieverbruik in uitgeschakelde modus	0,00W	





<b>Spis treści</b>	
<b>Ikony i wyświetlacz</b>	<b>45</b>
<b>Główne elementy urządzenia</b>	<b>46</b>
<b>Panel sterowania</b>	<b>46</b>
Przyciski wielofunkcyjne	46
Dźwignie panelu sterowania	46
<b>Filtry z wyposażenia</b>	<b>47</b>
Filtr do 2 filiżanek	47
Filtr do 1 filiżanki	47
Ślepy filtr	47
<b>Sposób wkładania uchwytu filtra</b>	<b>48</b>
<b>Regulacja wysokości kratki</b>	<b>48</b>
<b>Regulacja ciśnienia dozowania</b>	<b>48</b>
<b>Pierwsza instalacja</b>	<b>49</b>
<b>Przy pierwszym użyciu lub po okresie nieużytkowania trwającym dłużej niż 2 tygodnie</b>	<b>50</b>
<b>Parzenie kawy</b>	<b>51</b>
Parzenie kawy	51
Parzenie kawy z automatycznym parzeniem wstępnym	52
Parzenie kawy z ręcznym parzeniem wstępnym	52
Parzenie kawy z użyciem funkcji PRESET	53
Włączanie i wyłączanie funkcji PRESET	53
Ustawianie i zapamiętywanie objętości kawy	53
Jak obniżyć temperaturę bojlerów do kawy i woda/para	54
<b>Spienianie mleka do przygotowania cappuccino</b>	<b>54</b>
<b>Nalewanie gorącej wody</b>	<b>55</b>
<b>Ustawienia urządzenia</b>	<b>55</b>
Automatyczne parzenie wstępne	55
Wake-up timer	56
Stand-by	56
Tryb eko	56
Dźwięk przycisków	56
Jednostka miary temperatury	56



Temperatura pary	57
<b>Czyszczenie i konserwacja</b>	<b>57</b>
Tabela czyszczenia	57
Czyszczenie dyszy pary	57
Czyszczenie bloku kawy	58
Czyszczenie filtra i uchwyty filtra	58
Czyszczenie sitka bojlera	59
Czyszczenie kratki i tacy ociekowej	59
Czyszczenie zbiornika na wodę	59
<b>Ikony sygnalizacyjne</b>	<b>60</b>
<b>Znaczenie kodów błędów</b>	<b>60</b>
<b>Rozwiązywanie problemów</b>	<b>60</b>
<b>Zużycie energii</b>	<b>62</b>

## Ikony i wyświetlacz

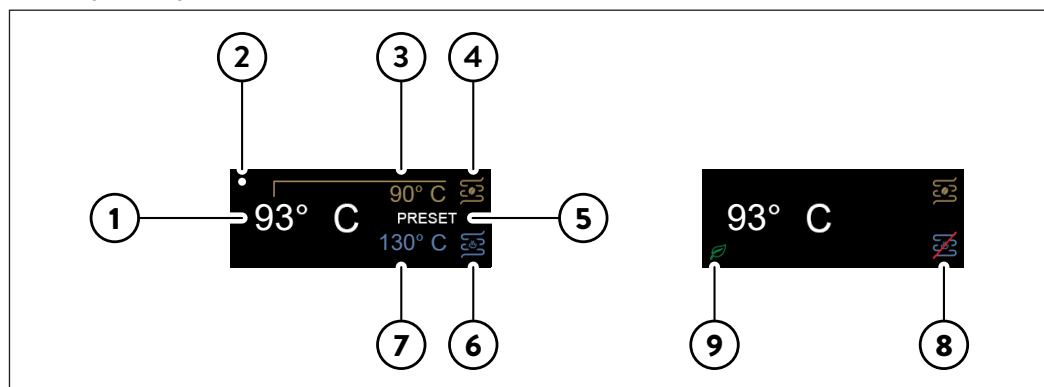

- |   |                                 |   |                               |
|---|---------------------------------|---|-------------------------------|
| 1 | Ustaw temperaturę parzenia kawy | 6 | Bojler parowy/wodny           |
| 2 | Czas budzenia włączony          | 7 | Ustaw temperaturę pary        |
| 3 | Rzeczywista temperatura         | 8 | Bojler parowy/wodny wyłączony |
| 4 | Bojler do kawy                  | 9 | Tryb Eco włączony             |
| 5 | PRESET włączony                 |   |                               |

## Główne elementy urządzenia



1	Przycisk USTAWIENIA/POWRÓĆ	17	Śruba do regulacji ciśnienia dozowania
2	Przycisk nawigacyjny (-)	18	Gniazdo do kabla zasilającego
3	Przycisk nawigacyjny (+)	19	Wyłącznik główny
4	Przycisk OK	20	Kabel zasilający
5	Dźwignia ON/OFF	21	Filtr do 1 filiżanki
6	Dźwignia wstępnego parzenia	22	Filtr do 2 filiżanek
7	Dźwignia kawy	23	Ślepy filtr
8	Dźwignia wody	24	Uchwyt filtra
9	Dźwignia pary	25	Tamper do kawy
10	Pokrywa zbiornika na wodę	26	Taca ociekowa
11	Zbiornik na wodę	27	Kratka ociekowa
12	Taca do podgrzewania filiżanek	28	Teleskopowa rurka spustowa
13	Pokrętło pary	29	Sitko bojlera
14	Dysza pary	30	Blok parzenia kawy
15	Zabezpieczenie dyszy pary	31	Dozownik wody
16	Wylot dyszy pary	32	Manometr

## Panel sterowania

### Przyciski wielofunkcyjne

1	<b>Przycisk USTAWIENIA/POWRÓĆ</b> 	Kliknąć, aby przejść do menu urządzenia lub aby wrócić do poprzedniego ekranu.
2/3	<b>Przyciski nawigacyjne + i -</b>	Kliknięcie umożliwia nawigowanie wewnątrz menu oraz modyfikowanie docelowej wartości temperatury na wyjściu bloku kawy.
4	<b>Przycisk OK</b> ✓	Kliknięcie umożliwia potwierdzenie funkcji wybranej w menu urządzenia.

### Dźwignie panelu sterowania

5	<b>Dźwignia ON/OFF</b> 	Nacisnąć, aby włączyć lub wyłączyć urządzenie. <i>Dźwignia zaczyna świecić, kiedy urządzenie jest włączone.</i>
6	<b>Dźwignia wstępnego parzenia</b> 	Nacisnąć, aby włączyć automatyczne parzenie wstępne. <i>Kiedy parzenie wstępne jest włączone, dźwignia zaczyna świecić.</i> Przytrzymać dźwignię wciśniętą, aby włączyć ręczne parzenie wstępne.



7	Dźwignia kawy ☕	Nacisnąć, aby nalać kawę. <i>Dźwignia świeci światłem ciągłym, gdy maszyna jest gotowa do dozowania, miga, gdy temperatura nie jest odpowiednia.</i>
8	Dźwignia wody ☕	Nacisnąć, aby nalać wodę. <i>Dźwignia świeci światłem ciągłym, gdy maszyna jest gotowa do dozowania, miga, gdy temperatura nie jest odpowiednia.</i>
9	Dźwignia pary ☁	Nacisnąć, aby włączyć funkcję pary; urządzenie rozpocznie podgrzewanie. <i>Dźwignia świeci światłem ciągłym, gdy maszyna jest gotowa do dozowania, miga, gdy temperatura nie jest odpowiednia.</i>

## Filtry z wyposażenia

### Filtr do 2 filiżanek

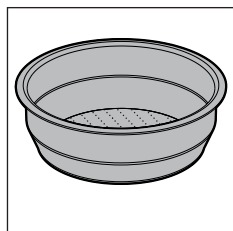

Filtr do dwóch filiżanek jest już zamontowany na uchwycie filtra i umożliwia napełnienie dwóch filiżanek espresso uzyskanym z kawy mielonej.

### Filtr do 1 filiżanki

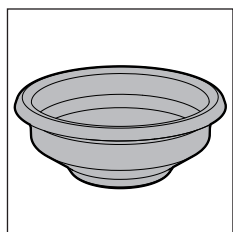

Ten filtr może być używany do napełniania jednej filiżanki espresso uzyskanym z kawy mielonej.

### Ślepy filtr

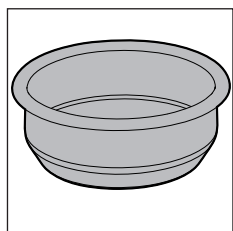

Ten filtr może być używany do czyszczenia bloku kawy lub do regulowania ciśnienia pompy za pomocą śruby regulacyjnej (17).



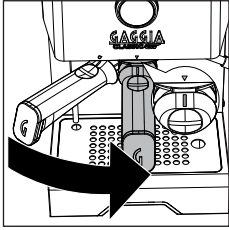

## Sposób wkładania uchwyty filtra

Włożyć uchwyt filtra do bloku zaparzającego od dołu, wyrównując wskaźnik odniesienia znajdujący się na ręczce uchwyty filtra z symbolem ● umieszczonym na korpusie, obracając od lewej strony do prawej do momentu, aż uchwyt filtra zablokuje się w pozycji, a zatem kiedy wskaźnik odniesienia znajdujący się na ręczce oraz trójkąt ▼ umieszczony na korpusie będą idealnie wyrównane lub lekko przesunięte w prawo.

## Regulacja wysokości kratki

Aby zapewnić optymalną wysokość podczas używania filiżanek espresso:

- 1 Ustawić teleskopową rurkę spustową w najkrótszej pozycji.

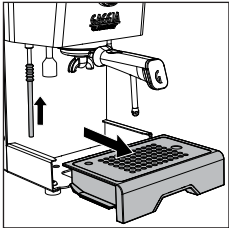

- 2 Podnieść tacę ociekową i włożyć ją w odpowiednie prowadnice, jak pokazano na rysunku.

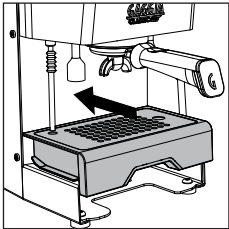

## Regulacja ciśnienia dozowania

Możliwe jest regulowanie i modyfikowanie ciśnienia dozowania poprzez obracanie śruby regulacyjnej (17), która fabrycznie jest ustawiona na ciśnienie 9 bar.

Aby zmodyfikować ciśnienie dozowania:

- 1 Wyłączyć funkcji PRESET, jeśli jest aktywne.
- 2 Włożyć do bloku zaparzającego uchwyt filtra ze ślepyim filtrem.
- 3 Nacisnąć dźwignię kawy i odczytać wartość w barach wskazywaną przez manometr (32).
- 4 Za pomocą płaskiego śrubokręta obracać w kierunku przeciwnym do kierunku ruchu wskazówek zegara (-), aby zmniejszyć ciśnienie, w kierunku zgodnym z ruchem wskazówek zegara (+), aby zwiększyć ciśnienie.
- 5 Wyłączyć dozowanie, ponownie naciskając dźwignię kawy, kiedy manometr osiągnie żadaną wartość w barach.

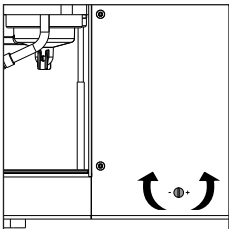



- 6 Zdemontować uchwyt filtra i wymienić ślepy filtr na filtr do 1 filiżanki lub 2 filiżanek.
- 7 Urządzenie jest ponownie gotowe do pracy.

**Ważne:** nie należy wykonywać regulacji z filtrem do 1 filiżanki lub 2 filiżanek, ale wyłącznie ze ślepym filtrem.

**Uwaga:** aby uniknąć ryzyka poparzenia, nie wyjmuj uchwytu filtra przed wykonaniem punktu 5.

**Uwaga:** ekspres jest wyposażony w system zabezpieczający, dzięki któremu w przypadku aktywacji dozowania kawy z włożonym filtrem ślepym przez czas dłuższy niż 90 sekund, pojawi się alarm E16. Jest to normalne, a nie wada produktu.

## Pierwsza instalacja

**Ważne:** to urządzenie zostało przetestowane przy użyciu kawy. Wprowadzić zostało gruntownie oczyszczone, ale w środku mogły pozostać resztki kawy. Gwarantujemy jednak, że urządzenie jest całkowicie nowe.

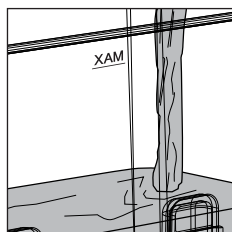

- 1 Wyjąć zbiornik na wodę, wypluć go i napełnić zimną wodą do poziomu MAX. Zaleca się sprawdzenie, czy zbiornik na wodę jest prawidłowo włożony.

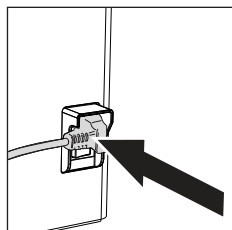

- 2 Włożyć wtyczkę kabla zasilającego do znajdującego się na ścianie gniazdka elektrycznego o odpowiednim napięciu.

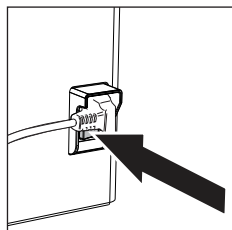

- 3 Nacisnąć przycisk włączania/wyłączania umieszczony z tyłu urządzenia.
- 4 Włączy się wyświetlacz, pokazując legendarne logo marki Gaggia, po czym wyłączy się i przejdzie w tryb czuwania.



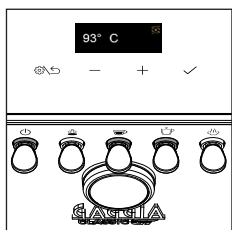
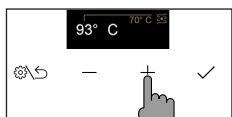
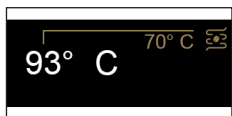
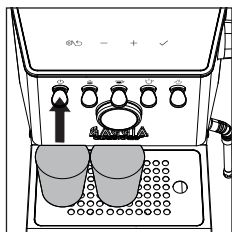

- 5 Nacisnąć dźwignię ON/OFF aby uruchomić urządzenie; zaświeci się odpowiednia kontrolka.
- 6 Umieścić szklankę pod blokiem kawy i dozownikiem gorącej wody, a następnie postępować zgodnie z pojawiającymi się na wyświetlaczu instrukcjami do zakończenia instalacji.
- 7 Wyświetlacz pokazuje temperaturę na wylocie bloku kawy oraz wartość rosnącą aż do osiągnięcia ustawionej temperatury.
- 8 Możliwe jest modyfikowanie ustawionej temperatury za pomocą przycisków **+** i **-**.
- 9 Po osiągnięciu żądanej temperatury przełączniki kawy i gorącej wody zaczną świecić światłem ciągłym.
- 10 Przed zaparzeniem należy postępować zgodnie z instrukcją podaną w rozdziale „Pierwsze użycie”.

## Przy pierwszym użyciu lub po okresie nieużytkowania trwającym dłużej niż 2 tygodnie

**Ważne:** nowe ekspresy do kawy mogą mieć nieprzyjemny zapach. To normalne, nie jest to wada produktu. Postępuj zgodnie z poniższymi instrukcjami. Wodę nalaną podczas tej czynności należy wylać i nie stosować jej do celów spożywczych.

**Ważne:** aby chronić maszynę przed osadem kamienia, należy używać wody, która nie jest zbyt twarda. W razie konieczności zalecamy zastosowanie zmiękczacza wody.

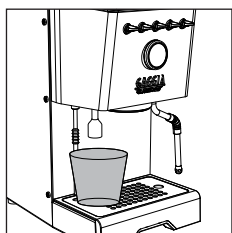

- 1 Ustawić pojemnik pod dozownikiem gorącej wody.
- 2 Wyjąć zbiornik na wodę, wypuścić go i napełnić do poziomu MAX.
- 3 Naciśnij dźwignię gorącej wody i uruchom zbiornik z gorącą wodą z dozownika. Gdy dopływ wody zostanie przerwany, naciśnij ponownie dźwignię ciepłej wody, gdy dioda LED świeci światłem ciągłym, i dopływaj wody, aż pojawi się sygnał braku wody. Opróżnienie całego zbiornika może potrwać kilka minut.
- 4 Ponownie napełnij zbiornik na wodę do poziomu MAX.

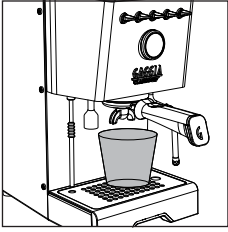

- 5 Włożyć uchwyt filtra do bloku kawy i ustawić odpowiedni pojemnik pod uchwytem filtra.
- 6 Naciśnij przełącznik kawy i wypuść wodę z grupy zaparządzającej. Jeśli wydawanie wody zostanie przerwane, po prostu naciśnij przełącznik kawy ponownie, aż na wyświetlaczu pojawi się alarm wody.
- 7 Usunąć uchwyt filtra i przepłukać go pod bieżącą wodą.
- 8 Napełnij zbiornik na wodę do poziomu MAX.
- 9 Naciśnij przełącznik pary, gdy jest włączony, otwórz pokrętko pary i dozuj parę przez około jedną minutę.
- 10 Wyłącz urządzenie i włącz je ponownie, aby mieć pewność, że wszystkie informacje zostały zapisane. Maszyna jest teraz gotowa do użycia.

## Parzenie kawy

Należy się upewnić, że stosowany stopień mielenia jest odpowiedni do parzenia kawy espresso.

W celu uzyskania prawidłowego zmielenia zalecamy korzystanie z naszego młynka do kawy MDF55.

**Ważne:** jeśli ustawiona temperatura zostanie obniżona, gdy ekspres jest już nagrzany, aby przyspieszyć chłodzenie, należy postępować zgodnie z instrukcjami podanymi w rozdziale „Jak obniżyć temperaturę bojlerów do kawy i woda/para”.

## Parzenie kawy

Uchwyt filtra jest fabrycznie dostarczany z zamontowanym filtrem do 2 filiżanek.

Aby zaparzyć pierwszą kawę, należy najpierw podgrzać uchwyt filtra:

- 1 Włożyć uchwyt filtra z filtrem na 1 lub 2 filiżanki do bloku parzenia kawy.
- 2 Ustawić filiżankę pod uchwytem filtra i nacisnąć dźwignię kawy, co spowoduje nalanie filiżanki wody (ok. 150 ml).
- 3 Wyjąć uchwyt filtra i usunąć ewentualne pozostałości wody.
- 4 Napełnić filtr na 1 lub 2 filiżanki kawą mieloną, biorąc za punkt odniesienia wewnętrzne wycięcie w filtrze. Lekko uderzyć uchwytem filtra, aby wyrównać poziom kawy w proszku.

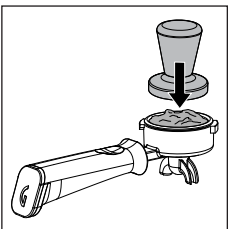
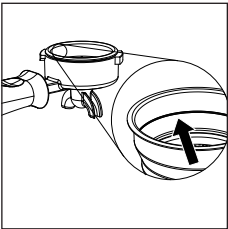

- 5 Docisnąć kawę posługując się specjalnym tamperem, dołączonym do wyposażenia. Ubijanie kawy powinno być wykonane równomierne, a jej powierzchnia musi być jednolita, bez rowków i równoległa do krawędzi uchwyty filtra.
- 6 Oczyszczyć krawędź uchwyty filtra z ewentualnych resztek kawy.
- 7 Prawidłowo włożyć uchwyt na filtr, jak opisano w punkcie „posób wkładania uchwyty filtra”.
- 8 Ustawić 1 lub 2 filiżanki pod uchwytem na filtr.

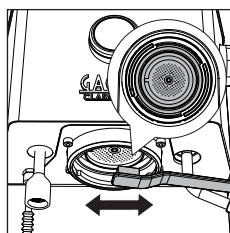

- 9 Przed wciśnięciem dźwigni kawy w celu rozpoczęcia parzenia, poczekać, aż zaświeci się ona na stałe.
- 10 Podczas parzenia na wyświetlaczu pokazywane są sekundy parzenia.
- 11 Po uzyskaniu żądanej ilości, ponownie wcisnąć dźwignię kawy, aby przerwać parzenie.
- 12 Po zakończeniu parzenia, wyjąć uchwyt na filtr, usunąć fusy z filtra i ewentualne resztki z sitka bojlera.
- 13 Na wyświetlaczu ponownie pojawi się temperatura na wylocie bloku kawy.

**Ważne:** poczekać około 10 sekund przed wyjęciem uchwyty na filtr, wyjąć go powoli, ostrożnie przekręcając w lewo. Uważać, aby nie poparzyć się ewentualną wodą pozostałą na fusach.

**Ważne:** w uchwycie filtra może pozostać niewielka ilość wody. Jest to normalne zjawisko wynikające z charakterystyki uchwyty filtra.

## Parzenie kawy z automatycznym parzeniem wstępnym

Możliwe jest włączenie automatycznego parzenia wstępnego, z czasem parzenia wstępnego domyślnie ustawionym fabrycznie, który można zmienić w menu urządzenia.

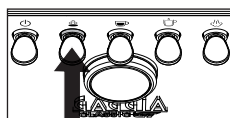

- 1 Aby włączyć automatyczne parzenie wstępne, nacisnąć dźwignię parzenia wstępnego, która się zaświeci.
- 2 Kiedy po naciśnięciu dźwigni kawy rozpocznie się parzenie, na wyświetlaczu będzie pokazane ustawione parzenie wstępne oraz czas parzenia.
- 3 Ponownie wcisnąć dźwignię kawy po uzyskaniu żądanej objętości kawy, aby przerwać parzenie.

## Parzenie kawy z ręcznym parzeniem wstępnym

**Uwaga:** aby uniknąć ryzyka oparzeń, nie zdejmować uchwyty filtra po zwolnieniu dźwigni parzenia wstępnego, ale dopiero po zakończeniu dozowania kawy.

Podczas parzenia z ręcznym parzeniem wstępnym na wyświetlaczu będą kolejno pokazywane wszystkie fazy: zwilżenie porcji kawy wodą – czas przerwy – rzeczywiste parzenie.



- 1 Trzymać wciśniętą dźwignię parzenia wstępnego; odpowiednia kontrolka zacznie migać.
- 2 Na wyświetlaczu będzie pokazywany czas zwilżania porcji kawy wodą oraz odpowiedni symbol.
- 3 Zwolnić dźwignię po osiągnięciu żądanego czasu zwilżania.

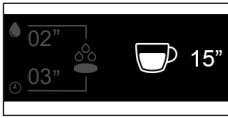

- 4 Sekundy będą nadal odliczane, wskazując żądany czas przerwy oraz odpowiedni symbol ⌚.
- 5 Po upływie żądanego czasu przerwy nacisnąć dźwignię kawy, aby uruchomić rzeczywiste parzenie pod wysokim ciśnieniem.
- 6 Na wyświetlaczu będą odliczane sekundy odnoszące się do parzenia.
- 7 Po uzyskaniu żądanej objętości ponownie wcisnąć dźwignię kawy, aby przerwać parzenie.

**Ważne:** dźwignia kawy jest zablokowana, kiedy dźwignia parzenia wstępnego jest wciśnięta.

**Ważne:** po upływie maksymalnego czasu spoczynku urządzenie anuluje dozowanie.

## Parzenie kawy z użyciem funkcji PRESET

Po włączeniu tej funkcji urządzenie automatycznie przerywa parzenie po osiągnięciu wcześniej wstępnie ustawionej objętości.

## Włączanie i wyłączanie funkcji PRESET



- 1 Aby włączyć lub wyłączyć funkcję, należy przez kilka sekund jednocześnie przytrzymać dźwignię wstępnego parzenia i dźwignię kawy.
- 2 Napis PRESET na wyświetlaczu wskazuje, że funkcja jest włączona.
- 3 Jeżeli funkcja jest włączona, urządzenie należy ustawić ilość kawy.
- 4 Po wyłączeniu funkcji następuje powrót do trybu ręcznego i do zatrzymania nalewania konieczne jest ponowne naciśnięcie dźwigni kawy.

## Ustawianie i zapamiętywanie objętości kawy

Urządzenie ma fabrycznie domyślnie ustawioną objętość kawy.

Możliwa jest zmiana domyślnie ustawionej objętości, jak opisano poniżej.

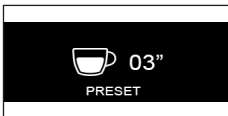

- 1 Przytrzymać dźwignię kawy wciśniętą przez kilka sekund, zwolnić ją po rozpoczęciu parzenia, a na wyświetlaczu pojawi się timer z migającym napisem PRESET.
- 2 Po osiągnięciu żądanej objętości ponownie nacisnąć dźwignię kawy.
- 3 Na wyświetlaczu pojawi się znacznik potwierdzenia, wskazujący, że nowa objętość została zapamiętana, zastępując wartość ustawioną poprzednio.
- 4 Wyświetlacz wróci do ekranu głównego, a funkcja PRESET będzie włączona.

**Ważne:** funkcja PRESET zapisuje objętość, a nie czas. Timer na wyświetlaczu może wskazywać inny czas dla tej samej objętości kawy, ze względu na rodzaj kawy, ilość zmielonej kawy lub grubość mielenia.

**Ważne:** funkcja PRESET wyłącza się automatycznie przy żądaniu kawy z ręcznym parzeniem wstępnym i włącza się ponownie po zakończeniu parzenia.

## Jak obniżyć temperaturę bojlerów do kawy i woda/para

Dezaktywować parzenie wstępne lub funkcję PRESET, jeśli są aktywne.

### Bojler do kawy

- 1 Umieścić pustą filiżankę pod blokiem kawy, bez założonego uchwyty filtra.
- 2 Naciśnij przełącznik parzenia kawy i przygotuj filiżankę wody.
- 3 Aby zatrzymać dozowanie wody, naciśnij ponownie przełącznik parzenia kawy.
- 4 Jeśli urządzenie nie osiągnęło jeszcze żądanej temperatury widocznej na wyświetlaczu, czynność tę należy powtórzyć.

### Kocioł wodno-parowy

- 1 Umieścić filiżankę pod dozownikiem wody.
- 2 Naciśnij przełącznik wody i nalej filiżankę wody.
- 3 Naciśnij ponownie przełącznik wody, aby zatrzymać nalewanie wody.
- 4 Jeśli maszyna nie osiągnęła jeszcze żądanej temperatury, należy powtórzyć operację.

## Spienianie mleka do przygotowania cappuccino

Aby zagwarantować optymalny rezultat, najlepiej jest użyć zimnego pełnotłustego mleka (*w temperaturze około 5°C*) o zawartości białka wynoszącej co najmniej 3% i tłuszczu na poziomie co najmniej 3,5%. Dobre rezultaty uzyskuje się również w przypadku częściowo odtłuszczonego mleka krowiego, niektórych rodzajów mleka bez laktozy, mleka sojowego, migdałowego lub owsianego.

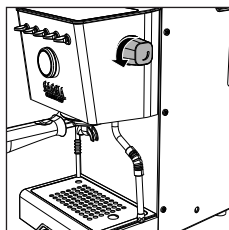
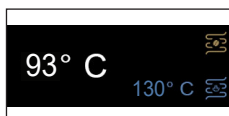

- 1 Nacisnąć dźwignię pary, która zacznie migać, do momentu, aż urządzenie osiągnie ustawioną temperaturę, widoczną na wyświetlaczu.
- 2 Po zaświeceniu się dźwigni pary światłem ciągłym urządzenie będzie gotowe do wytwarzania pary.
- 3 Przed rozpoczęciem spieniania mleka usunąć ewentualne pozostałości kropli poprzez otwieranie pokrętki pary do momentu, aż będzie się wydostawać wyłącznie para.

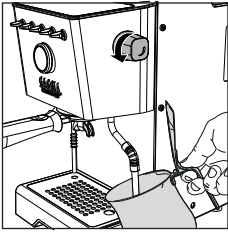

- 4 Wlać do dzbanka zimne mleko, do około 1/3 jego pojemności, włożyć dyszę pary do mleka i rozpocząć spienianie poprzez ponowne otwarcie pokrętła.
- 5 Po osiągnięciu wystarczającego stopnia spienienia zamknąć pokrętło, aby przerwać wytwarzanie pary i wyjąć dzbanek.
- 6 Wyczyścić obwód, ponownie wypuszczając niewielką ilość pary, aby usunąć ewentualne pozostałości mleka, i wyczyścić dyszę wilgotną szmatką.
- 7 Nacisnąć dźwignię pary, aby wyjść z funkcji; kontrolka zgaśnie.

**Uwaga:** na początku może przez chwilę pryskać gorąca woda. Rurka wylotu może osiągnąć wysokie temperatury: nie dotykać jej rękami.

## Nalewanie gorącej wody

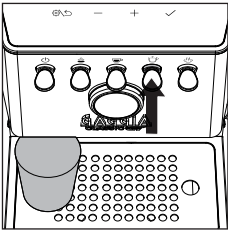









- 1 Ustawić filiżankę lub szklankę do herbaty pod dozownikiem gorącej wody.
- 2 Nacisnąć dźwignię gorącej wody, kiedy będzie świecić światłem ciągłym, a po osiągnięciu żądanej ilości ponownie ją nacisnąć, aby przerwać nalewanie. Naciśnij ponownie, jeśli potrzebujesz więcej wody.

**Ważne:** woda może być dozowana nawet wtedy, gdy przełącznik wody jest wyłączony lub miga. W takim przypadku temperatura wody może nie być optymalna.

**Uwaga:** na początku może przez chwilę pryskać gorąca woda. Rurka wylotu może osiągnąć wysokie temperatury: nie dotykać jej rękami.

## Ustawienia urządzenia

Naciśnięcie przycisku  na wyświetlaczu powoduje przejście do ustawień urządzenia, w których używając przycisków **+**, **-** i przycisku potwierdzenia  można włączyć lub zmienić poszczególne parametry:

- Automatyczne parzenie wstępne 
- Wake-up timer 
- Stand-by 
- Tryb eko 
- Dźwięk przycisków 
- Jednostka miary temperatury 
- Temperatura pary 

## Automatyczne parzenie wstępne

Po wybraniu symbolu  można wybrać 3 poziomy parzenia wstępnego.



- LGT Light roast - Jasno palone
- MED Medium roast - Średnio palone
- DRK Dark roast - Ciemno palone





## Wake-up timer

Po wybraniu symbolu  można włączyć lub wyłączyć funkcję „budzenia się” urządzenia.

W celu włączenia funkcji należy wybrać ON, potwierdzić, wybrać symbol  w celu ustawienia godziny, a następnie symbol  w celu ustawienia harmonogramu budzenia (*możliwość ustawiania od 15 minut w odstępach 15 minut*). W lewym górnym rogu wyświetlacza pojawia się biała kropka informująca, że budzik jest włączony.



## Stand-by

Urządzenie jest fabrycznie wyposażone w funkcję automatycznego wyłączenia po 30 minutach bezczynności.

Wybranie symbolu  umożliwia wyłączenie funkcji lub zmianę czasu przejścia w stan stand-by.

**⚡ Uwaga:** wyłączenie funkcji lub wydłużenie czasu trybu czuwania spowoduje zwiększone zużycie energii przez urządzenie. Aby zmniejszyć zużycie energii, należy wyłączyć urządzenie po użyciu.

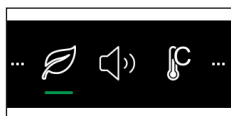

## Tryb eko

Po wybraniu symbolu  można włączyć lub wyłączyć funkcję trybu eko urządzenia.

Jeżeli funkcja trybu eko jest aktywna, bojler pary/gorącej wody wyłącza się. Jest mimo to możliwe wytwarzanie pary/gorącej wody, jednak potrzeba dłuższego czasu na doprowadzenie bojlera do temperatury niezbędnej do jej wytwarzania. W ten sposób Tryb eko jest automatycznie wyłączany. Można go ponownie aktywować za pomocą menu ustawień.

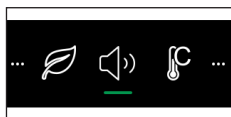

## Dźwięk przycisków

Aby włączyć lub wyłączyć dźwięk przycisków, należy wybrać symbol .

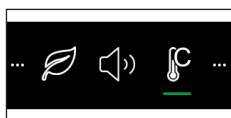

## Jednostka miary temperatury

Po wybraniu symbolu  można wybrać jednostkę miary temperatury, C° lub F°.



## Temperatura pary

Po wybraniu symbolu  można zmienić ustawienie temperatury pary.



## Czyszczenie i konserwacja

Regularne czyszczenie i konserwacja pozwalają na długotrwałe utrzymanie urządzenia w optymalnym stanie, gwarantują dobrą kawę przez długi czas, stały przepływ oraz doskonałą piankę mleka.

### Tabela czyszczenia

Opis części	Po użyciu	Codziennie	Co tydzień	Co miesiąc
Czyszczenie dyszy pary	●			
Czyszczenie bloku kawy				●
Czyszczenie filtra i uchwyty filtra		●		
Czyszczenie sitka bojlera	●			
Czyszczenie kratki i tacy ociekowej		●		
Czyszczenie zbiornika na wodę			●	

## Czyszczenie dyszy pary

Po każdym spienieniu mleka należy:

- 1 Wyczyścić dyszę pary za pomocą wilgotnej ściereczki. W celu dokładniejszego oczyszczenia jej można odkręcić wylot dyszy i umyć go pod bieżącą wodą, a następnie zamontować ponownie.
- 2 Otworzyć na kilka sekund pokrętko pary, aby usunąć ewentualne resztki mleka. Następnie zamknąć pokrętko.

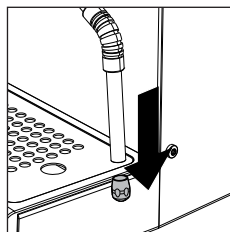

## Czyszczenie bloku kawy

### Co miesiąc:

Zalecamy czyszczenie bloku kawy za pomocą pastylek do czyszczenia Gaggia „Coffee oil remover”, w celu usunięcia ewentualnych tłustych pozostałości kawy.

- 1 Należy się upewnić, że rurka spustowa jest włożona (28).
- 2 Włożyć ślepy filtr (23) do uchwyty filtra. Podzielić pastylkę do czyszczenia Gaggia na 4 części i włożyć ją do ślepego filtra.
- 3 Włożyć uchwyt filtra (24) do bloku parzenia kawy (30).
- 4 Nacisnąć dźwignię kawy w celu włączenia pompy i wytworzenia potrzebnego ciśnienia.
- 5 Odczekać 5 sekund przed naciśnięciem dźwigni kawy w celu wyłączenia pompy.
- 6 Woda z detergentem popłynie do tacy ociekowej przez rurkę spustową. Odczekać około 30 sekund.
- 7 Powtórzyć punkty od 4 do 6 co najmniej 10 razy, do momentu, aż z rurki spustowej na tacę ociekową będzie wypływać czysta woda.
- 8 Zdjąć uchwyt filtra ze ślepym filtrem i dokładnie umyć je gorącą wodą.
- 9 Włożyć ponownie uchwyt filtra ze ślepym filtrem do bloku parzenia kawy i powtórzyć punkty od 4 do 5 co najmniej 10 razy, aby zakończyć fazę płukania.
- 10 Wyjąć uchwyt filtra i ślepy filtr i wyczyścić sitko bojlera (29), używając szczoteczki, zgodnie z opisem w odpowiednim rozdziale.
- 11 Nacisnąć dźwignię kawy i nalać z bloku parzenia kawy filiżankę gorącej wody (ok. 150 ml).
- 12 Wyjąć tacę ociekową i umyć ją pod bieżącą wodą.
- 13 Urządzenie jest gotowe do pracy.

**Uwaga:** ekspres jest wyposażony w system zabezpieczający, dzięki któremu w przypadku aktywacji dozowania kawy z włożonym filtrem ślepym przez czas dłuższy niż 90 sekund, pojawi się alarm E16. Jest to normalne, a nie wada produktu.

## Czyszczenie filtra i uchwyty filtra

Aby zapewnić doskonałe rezultaty, zawsze utrzymywać filtry w czystości.

### Codziennie:

- 1 Wyjąć filtr z uchwyty filtra, jak pokazano na ilustracji.

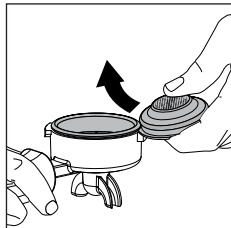

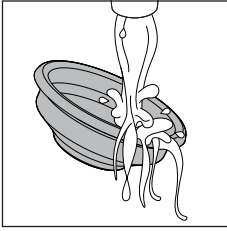

- 2 Umyć uchwyt filtra letnią wodą.

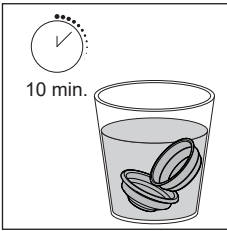

- 3 W razie zauważenia nieprawidłowego działania podczas parzenia kawy, należy zanurzyć filtry na 10 minut we wrzącej wodzie, a następnie wypłukać je pod bieżącą wodą.

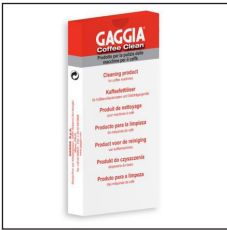

- 4 Aby lepiej oczyścić filtry, zalecamy zakupić pastylki czyszczące GAGGIA zaprojektowane specjalnie z myślą o utrzymaniu w czystości opisywanego urządzenia.

**Uwaga:** filtr można wymienić wyłącznie po całkowitym wystygnięciu uchwytu filtra, aby uniknąć oparzeń.

## Czyszczenie sitka bojlera

Po każdym zaparzeniu kawy:

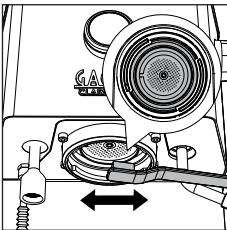

- 1 Wyjąć uchwyt filtra z bloku.
- 2 Usunąć ewentualne resztki fusów po kawie z sitka bojlera, używając szczoteczki.
- 3 Przeprowadzić czyszczenie z gorącą wodą, wciskając dźwignię kawy i nalewając jedną filiżankę wody.

## Czyszczenie kratki i tacy ociekowej

Wyjąć tacę ociekową i kratkę i umyć je pod bieżącą wodą. Nie stosować produktów ściernych.

## Czyszczenie zbiornika na wodę

- 1 Wyjąć zbiornik na wodę i umyć go pod bieżącą wodą.





## Ikony sygnalizacyjne

Należy napełnić zbiornik na wodę.

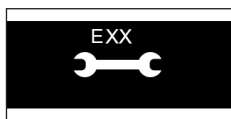
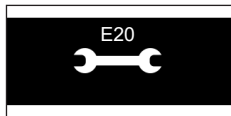
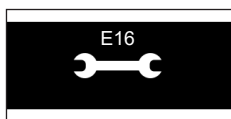

## Znaczenie kodów błędów

Zamknąć pokrętko pary, jeśli jest otwarte, i wyłączyć urządzenie.

Po wyłączeniu urządzenia wyjąć uchwyt filtra.

Sprawdzić, czy zbiornik na wodę jest prawidłowo zamocowany, dociskając go w dół.

Ponownie włączyć urządzenie i postępować zgodnie z instrukcjami wyświetlanymi na ekranie.

Wyłącz i ponownie włącz maszynę za pomocą głównego wyłącznika. Jeśli uchwyt filtra jest włożony, nie należy go wyjmować przed wyłączeniem urządzenia.

Spróbuj powtórzyć operację kilka razy. Jeżeli błąd nadal występuje, skontaktuj się z autoryzowanym serwisem lub dystrybutorem w swoim kraju, podając kod błędu wyświetlany na wyświetlaczu nad symbolem . Dane kontaktowe dostępne są na stronie internetowej [www.gaggia.com](http://www.gaggia.com).

## Rozwiązywanie problemów

W niniejszym rozdziale podsumowano najczęstsze problemy, jakie mogą występować w tym urządzeniu. Jeśli problemu nie uda się rozwiązać, korzystając z podanych poniżej informacji, należy wejść na stronę [www.gaggia.com](http://www.gaggia.com) lub [www.gaggia.pl](http://www.gaggia.pl), aby zapoznać się z często zadawanymi pytaniami lub skontaktować się z Centrum obsługi klienta bądź dystrybutorami w danym kraju.

Problem	Przyczyna	Rozwiązanie
Na mleku nie tworzy się pianka.	Użyty rodzaj mleka nie nadaje się do spieniania.	W zależności od rodzaju mleka ilość i jakość powstającej pianki mogą być różne ( <i>Rozdział „Spienianie mleka do przygotowania cappuccino”</i> ).
Po wciśnięciu dźwigni kawy, kawa nie wypływa.	Zatkany uchwyt filtra.	Ponownie nacisnąć dźwignię kawy. Wyłączyć urządzenie i poczekać, aż się ochłodzi ( <i>około 1 godziny</i> ). Następnie wyjąć i dokładnie umyć uchwyt filtra. Jeżeli problem się powtórzy, skontaktować się z autoryzowanym centrum obsługi klienta.

Problem	Przyczyna	Rozwiązanie
Na wyświetlaczu widoczny jest alarm dotyczący braku wody, nawet jeśli zbiornik na wodę nie jest całkowicie pusty.	Jest to normalne zachowanie maszyny, wymagającej rezerwy wody w celu uniknięcia możliwych awarii.	Uzpełnij zbiornik na wodę do poziomu MAX.
Kawa jest zbyt zimna.	Uchwyt filtra nie został włożony do nagrzania.	Nagrzaj uchwyt filtra ( <i>Rozdział „Parzenie kawy”</i> ).
	Filizanki są zimne.	Umieść kubki na taca do podgrzewania filizanek.
	Urządzenie nie osiągnęło właściwej temperatury.	Poczekaj, aż kontrolka dźwigni kawy zaświeci światłem ciągłym.
Kawa jest zbyt gorąca, również po obniżeniu temperatury na wyświetlaczu.	Wszystkie elementy urządzenia są gorące.	W celu przyspieszenia schładzania bojlera należy postępować zgodnie z instrukcjami w rozdziale „Jak obniżyć temperaturę bojlerów do kawy i woda/para”.
Kawa wypływa zbyt szybko, nie wytwarza się pianka.	Zbyt mało kawy w uchwycie filtra.	Dosypać kawę.
	Mielenie jest zbyt grube.	Zastosować drobniejsze mielenie.
	Zbyt lekkie ubicie i/lub obecność rowków.	Lepiej ubić kawę mieloną za pomocą odpowiedniego tampera. Uważać aby nie powstawały rowki.
	Kawa nie jest świeża.	Użyć innej mieszanki kawy.
Kawa nie płynie lub sączy się kroplami.	Mielenie jest zbyt drobne.	Zastosować grubsze mielenie.
	Kawa jest zbyt ubita w uchwycie filtra.	Ubijać kawę z mniejszym naciskiem.
	Zbyt dużo kawy w uchwycie filtra.	Zmniejszyć ilość kawy w uchwycie filtra.
	Filtr jest zatkany wewnątrz uchwytu.	Wyczyścić filtr ( <i>Rozdział „Filtry z wyposażenia”</i> ).
Kawa wypływa brzegami	Uchwyt filtra nieprawidłowo włożony do bloku zaparzającego.	Włożyć uchwyt filtra w sposób opisany w odpowiednim rozdziale.
	Górna krawędź uchwytu filtra jest brudna.	Wyczyścić krawędź uchwytu filtra.
	Zbyt dużo kawy w uchwycie filtra.	Zmniejszyć ilość kawy.
	Uszczelka sitka bojlera jest brudna.	Umyć uszczelkę sitka bojlera w sposób opisany w odpowiednim rozdziale.
Pastylka kawy jest zbyt zwilżona.	Zbyt grube mielenie kawy.	Zastosować drobniejsze mielenie.
	Zbyt mało kawy w uchwycie filtra.	Zwiększyć ilość kawy w uchwycie filtra.

Problem	Przyczyna	Rozwiązanie
Trudno jest wyjąć filtr z uchwytu filtra.	Jest to typowe dla profesjonalnych uchwytów filtrów, aby zapobiec ich zbyt luźnemu.	Użyj innego dostarczonego filtra odwróconego do góry nogami jako dźwigni ( <i>Rozdział „Filtry z wyposażenia”</i> ).
Urządzenie nie włącza się.	Urządzenie nie jest podłączone.	Sprawdź, czy kabel zasilający jest włożony prawidłowo.
	Urządzenie zostało wyłączone poprzez naciśnięcie przełącznika ON/OFF. Procedura trwa kilka sekund.	Odczekaj kilka sekund przed ponownym włączeniem.
Maszyna nie podaje wody.	Woda w bojlerze nie osiągnęła jeszcze minimalnej temperatury umożliwiającej nalewanie.	Poczekaj, aż dioda LED wody zaświeci się światłem ciągłym.
	Aktywny alarm wodny.	Napełnij zbiornik na wodę.

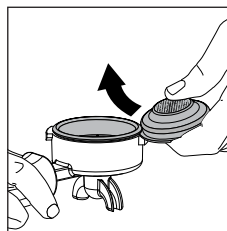

## Zużycie energii

Moc znamionowa	230V / 50Hz	1300W
Zużycie w trybie standby	0,32W	
Zużycie w OFF	0,00W	





**GAGGIA** S.p.A. reserves the right to make any necessary modification.

**GAGGIA** S.p.a. behoudt zich het recht voor om wijzigingen aan te brengen indien zij dit nodig acht.

**GAGGIA** S.p.a. zastrzega sobie prawo do wprowadzania wszelkich niezbędnych zmian.

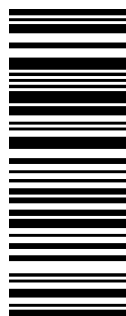

642001038760

COD.

- Rev.00 - 11/03/26

**GAGGIA** S.p.A.

Sede Amministrativa/Administrative Office

Via Torretta, 240

40041 Gaggio Montano - Bologna - Italia

+39 0534 771111

[www.gaggia.com](http://www.gaggia.com)

**GAGGIA**  
**MILANO**

